

Cube Sauna Norwigen L

DE **Gebrauchs- und Montageanleitung**
EN **Operating and assembly instructions**
FR **Instructions d'utilisation et de montage**
IT **Istruzioni per l'uso e il montaggio**
ES **Instrucciones de montaje y de uso**



Inhalt

1. Zu Ihrer Sicherheit	4
1.1 Zu Ihrer Sicherheit	4
1.2 Bestimmungsgemäß gebrauchen.....	4
1.3 Nicht bestimmungsgemäß gebrauchen	4
1.4 Zielgruppe.....	4
1.5 Warnstufen	4
1.6 Symbole	5
1.7 Sicherheitshinweise	5
2. Beschreibung und Funktion	6
3. Auspacken und prüfen	7
4. Aufstellen und Montieren	7
4.1 Aufstellort wählen:	7
4.2 Saunakabine montieren	7
4.3 Elektroinstallation	7
4.4 Saunaofen installieren	8
4.5 Saunasteine vorbereiten und aufschichten	8
5. Erstes Inbetriebnehmen	8
6. Gebrauchen	9
6.1 Saunalicht ein- und ausschalten.....	9
6.2 Erhitzen der Saunakabine	9
6.3 Aufguss durchführen	10
6.4 Saunieren.....	10
7. Transportieren	10
8. Demontieren	10
9. Lagern	10
10. Fehler beheben	11
11. Reinigen und Warten	12
11.1 Reinigen	12
11.2 Wartungsplan.....	12
12. Reparieren	12
13. Technische Daten	12
14. Mitgeltende Unterlagen	13
15. EU-Konformitätserklärung	13
16. Entsorgen	13
17. Teileliste	62
18. Montieren	64

1. Zu Ihrer Sicherheit

1.1 Zu Ihrer Sicherheit

- ▶ Lesen Sie dieses Dokument aufmerksam und vollständig vor Erstgebrauch.
- ▶ Befolgen Sie die Anweisungen und Sicherheitshinweise in diesem Dokument und am Produkt.
- ▶ Verwenden Sie das Produkt nur in technisch einwandfreiem Zustand sowie sicherheits- und gefahrenbewusst.
- ▶ Heben Sie dieses Dokument zum Nachschlagen und für die Weitergabe auf und nahe des Produktes verfügbar.

1.2 Bestimmungsgemäß gebrauchen

Das Produkt ist ausschließlich für den Privatgebrauch entwickelt worden.

- ▶ Nutzen Sie das Produkt ausschließlich als Saunakabine zum Heißluftbad.
- ▶ Verwenden Sie das Produkt nur im Originalzustand, mit den gelieferten Originalteilen und/oder vom Hersteller freigegebenen Ersatzteilen.

Jede abweichende Nutzung gilt als nicht bestimmungsgemäße Verwendung und kann schwere Personen- und Sachschäden zur Folge haben.

Bei Nichtbeachtung der Hinweise und daraus resultierenden Schäden an Personen und Gegenständen übernehmen wir keine Haftung.

1.3 Nicht bestimmungsgemäß gebrauchen

Das Produkt ist nicht für gewerbliche Zwecke geeignet.

Der Ofen dient zum Erwärmen von Saunakabinen auf Saunatemperatur.

Die Verwendung zu anderen Zwecken ist verboten.

- ▶ Trocknen Sie keine Kleidung in der Saunakabine.
- ▶ Decken Sie weder Ofen noch Beleuchtungselemente ab.
- ▶ Lagern Sie keine brennbaren Gegenstände in der Saunakabine
- ▶ Verändern oder modifizieren Sie das Produkt nicht.
- ▶ Benutzen Sie das Produkt nicht mit defekten Teilen.

1.4 Zielgruppe

Benutzer sind Erwachsene und Kinder unter Beaufsichtigung eines Erwachsenen, die die Gebrauchsanleitung und Kennzeichnungen auf dem Produkt gelesen und verstanden haben oder die eine vergleichbare Einweisung im Gebrauch und hinsichtlich der Sicherheitshinweise bekommen haben.

Kinder unter 1 Jahr dürfen die Sauna nicht benutzen.

Kinder bis 3 Jahre dürfen die Saunakabine nur mit einer verminderten Temperatur von bis zu 30 °C und einer Dauer von bis zu 10 Minuten benutzen.

Kinder ab 3 Jahren dürfen die Saunakabine nur mit einer verminderten Temperatur von bis zu 35 °C, einer Dauer von bis zu 15 Minuten und in Begleitung eines Elternteils benutzen. Die Temperatur kann mit Gewöhnung dann nach und nach leicht gesteigert werden.

Personen mit körperlich oder geistig eingeschränkten Fähigkeiten dürfen das Produkt nur unter Aufsicht eines Erwachsenen benutzen.

Schwangere Frauen müssen das Begehen der Sauna vorher mit Ihrem Frauenarzt absprechen.

Montage-, Demontage, Wartungs- und Reinigungsarbeiten dürfen nicht von Kindern ausgeführt werden.

Fachpersonal mit elektrotechnischer Fachausbildung sind geschulte Personen wie Elektriker, Elektrofachkräfte sowie Elektroniker.

1.5 Warnstufen

WARNUNG

Warnung vor Gefahren, die bei Missachtung der Maßnahmen zu **Tod oder schweren** Verletzungen führen können.











VORSICHT

Warnung vor Gefahren, die bei Missachtung der Maßnahmen zu **Verletzungen** führen können.

ACHTUNG

Warnung vor Gefahren, die bei Missachtung der Maßnahmen zu **Sachschäden** führen können.

1.6 Symbole

Symbol	Bezeichnung
	Dieses Verbotsschild warnt vor dem leichtsinnigen Abdecken von Hitze entwickelnden Bauteilen.
	Dieses Symbol weist darauf hin, dass Gefahren aufgrund von spannungsführenden Teilen für Leben und Gesundheit bestehen.
	Dieses Warnschild weist auf Bauteile und Geräte hin, von denen aufgrund starker Hitzeentwicklung eine Verbrühungs- oder Verbrennungsgefahr ausgeht.
	Dieses Symbol weist darauf hin, dass der Benutzer vor der Inbetriebnahme des Produktes die Gebrauchsanweisung gelesen und verstanden haben soll.
	Dieses Symbol weist darauf hin, dass die Benutzung von elektrischen Schraubern verboten ist.
	Mit dem CE-Zeichen gekennzeichnete Produkte erfüllen die grundlegend anzuwendenden Vorschriften der Europäischen Union.
	Das Symbol der durchgestrichenen Mülltonne mit Balken auf Produkt, Begleitdokumentation und/oder Verpackung weist auf die Einstufung und Registrierung eines Produktes als Elektro- oder Elektronikgerät und die damit verbundenen Entsorgungsmodalitäten gemäß europäischer WEEE-Richtlinie und deutschem ElektroG hin.
	Dieses Symbol weist auf einen wiederverwendbaren Stoff hin. Die Zahl im Dreieck bezeichnet die genaue Materialzusammensetzung und die Buchstabenkürzel die Materialgruppe des gekennzeichneten Gegenstandes oder der Verpackung.
A-Z / 1-N	Diese Kürzel kennzeichnen ein für den Montageschritt benötigtes Bauteil in Abbildungen.
	Das ECOEMBES-Logo ist ein gesetzlich vorgeschriebenes Recycling-Symbol, das in Spanien eingeführt wurde und auf recycelbare Produkte und Verpackungen hinweist, die getrennt gesammelt werden müssen.
	Das Triman-Logo ist ein gesetzlich vorgeschriebenes Recycling-Symbol, das in Frankreich eingeführt wurde und auf recycelbare Produkte und Verpackungen hinweist, die getrennt gesammelt werden müssen.

1.7 Sicherheitshinweise

	WARNUNG
	Brandgefahr durch Wärmequellen. Das Produkt besteht aus Holz und/oder anderen brennbaren Materialien. ▶ Halten Sie das Produkt von Wärmequellen wie beispielsweise Heizungsrohren und offenem Feuer fern.
	WARNUNG
	Verletzungsgefahr und Sachschaden durch Nichtbeachtung wichtiger Hinweise. ▶ Lassen Sie Säuglinge, Kleinkinder und Haustiere nicht unbeaufsichtigt mit dem Produkt. ▶ Kinder dürfen die Saunakabine nur mit einer verminderten Temperatur in Begleitung eines Elternteils begehen. ▶ Schwangere Frauen und Personen mit Gesundheitsproblemen müssen das Begehen der Saunakabine vorher mit Ihrem Arzt absprechen. ▶ Benutzen Sie die Saunakabine nur in Vollbesitz Ihrer physischen, psychischen und sensorischen Fähigkeiten, also im wachen und nüchternen Zustand. ▶ Halten Sie Kinder vom Saunaofen fern. ▶ Fassen Sie den erhitzten Saunaofen nicht an. ▶ Trinken Sie vor, während und nach der Benutzung reichlich Wasser, um den Flüssigkeitsverlust wieder auszugleichen. ▶ Bleiben Sie so lange in der Saunakabine, wie Sie es als angenehm empfinden. ▶ Brechen Sie die Benutzung der Saunakabine bei Unwohlsein sofort ab. ▶ Öffnen Sie den Deckenabzug oder die Eingangstür falls die Luftqualität schlecht ist.
	VORSICHT
	Verletzungsgefahr und Verbrennungsgefahr durch Springen oder Toben auf dem Produkt. Toben oder Springen kann zu Verletzungen und Sachschäden führen. ▶ Stellen Sie sicher, dass auf und in dem Produkt nicht gesprungen oder getobt wird.
	VORSICHT
	Quetschgefahr! ▶ Stellen Sie das Produkt standsicher auf. ▶ Transportieren Sie das Produkt nur demontiert und abgekühlt mit mehreren Personen. ▶ Halten Sie keine Gliedmaßen in scheidende Öffnungen wie Türen.

VORSICHT

Verletzungen und Sachschaden.

Modifizierung des Produktes kann zu Verletzungen und Sachschäden sowie zum Erlöschen der Gewährleistung führen.

- ▶ Verwenden Sie das Produkt nur mit den gelieferten Originalteilen und im Originalzustand.
- ▶ Verwenden Sie nur vom Hersteller freigegebene Ersatzteile.

VORSICHT

Schnittgefahr durch den Umgang mit Glasteilen.

- ▶ Tragen Sie Schutzhandschuhe bei allen Arbeiten von Glasteilen.
- ▶ Nehmen Sie gebrochenes Glas nur mit Schutzhandschuhen, festem Schuhwerk und mittels Besen und Schaufel zur Entsorgung auf.

ACHTUNG

Sachschaden.

- ▶ Betreiben Sie den Saunaofen nicht ohne Saunasteine.

ACHTUNG

Sachschaden.

Dieses Produkt enthält Holzbestandteile, die der Witterung ausgesetzt sind. Um die Lebensdauer des Produktes zu verlängern, empfehlen wir alle Holzteile einmal im Jahr oder nach Bedarf mit einer Holzpflege-Lasur für den Außenbereich zu behandeln.

2. Beschreibung und Funktion

Dieses Produkt ist eine Saunakabine. Die Tür besitzt einen Holzgriff. Die Saunakabine besitzt eine Ablage und Sitzbänke. Außerdem besitzt die Sauna eine drehbare Sanduhr und ein Thermo-Hygrometer. Die Belüftung erfolgt über Luftspalte in Boden und Decke sowie mittels der Tür. Erwärmt wird die Sauna durch einen elektrischen Saunaofen.

Hinweis: Folgende Abbildungen sind nur beispielhaft.

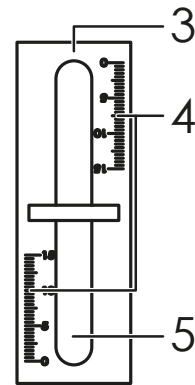
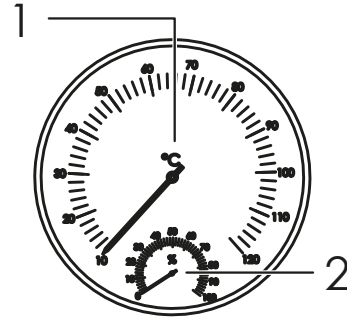

Nr.	Beschreibung
1	aktuelle Temperatur in Grad Celsius
2	aktuelle Luftfeuchtigkeit in Prozent
3	drehbares Sanduhr-Gehäuse
4	Strichskala von 0 - 15 Minuten
5	Gehäuse mit Sandfüllung

3. Auspacken und prüfen

! WARNUNG

Erstickungsgefahr durch Verpackungsmaterial und durch Verschlucken von Kleinteilen.

- ▶ Entsorgen Sie das Verpackungsmaterial sofort vorschriftsmäßig im Hausmüll.
- ▶ Bewahren Sie zum Wiederverpacken notwendige Verpackungen und Kleinteile feuchtigkeitsgeschützt sowie für Kinder unzugänglich auf.

! ACHTUNG

Sachschaden.

Spitze, scharfe und kratzende Gegenstände können das Produkt beim Öffnen der Verpackung beschädigen.

- ▶ Benutzen Sie keine spitzen, scharfen oder kratzenden Gegenstände zum Öffnen der Verpackung.

1. Ziehen Sie Klebe- und Zurrbänder mit der Hand ab oder nutzen Sie eine Schere.
2. Stellen Sie den Karton mit den Richtungspfeilen nach oben zeigend auf.
3. Öffnen Sie den Verpackungskarton.
4. Entnehmen Sie alle Teile aus dem Karton.
5. Legen Sie die Teile nebeneinander auf eine freie, weiche und ebene Fläche.
6. Prüfen Sie den Lieferumfang auf Vollständigkeit und Unversehrtheit.

4. Aufstellen und Montieren

! VORSICHT

Verletzungsgefahr und Sachschaden!

- ▶ Bauen Sie das Produkt am Aufstellort auf.
- ▶ Montieren Sie das Produkt mit mindestens einer zweiten Person.
- ▶ Bauen Sie das Produkt vollständig und sicher auf.
- ▶ Benutzen Sie keine elektrischen Schrauben bei der Montage.

! VORSICHT

Stolpergefahr und Verletzung durch falsche Handhabung.

- ▶ Verhindern Sie Stolpergefahren durch das Netzkabel, indem Sie es sicher und möglichst kurz verlegen.
- ▶ Knicken Sie Netzkabel nicht an scharfen Ecken oder Kanten.

4.1 Aufstellort wählen:

Wählen Sie einen geeigneten Aufstellort, der folgende Voraussetzungen erfüllt:

- der Raum ist trocken und es kann regelmäßig gelüftet werden
- der Raum besitzt einen ebenen Untergrund,
- der Raum besitzt einen Stromanschluss in der Nähe.

4.2 Saunakabine montieren

Hinweis: Folgende Abbildungen sind beispielhaft und entsprechen eventuell nicht dem Aussehen des Originals.

1. Folgen Sie den abgebildeten Montageschritten unter Beachtung der Sicherheitshinweise, siehe „18. Montieren“ auf Seite 64.

4.3 Elektroinstallation

! WARNUNG

Die **EN 60335-1 DIN VDE 0700 Teil 1** besagt unter Absatz 13 Folgendes:

Der Ableitstrom darf bei Betriebstemperatur folgende Werte nicht überschreiten: bei ortsfesten Wärmegeräten der Schutzklasse I 0,75 mA; oder 0,75 mA je kW Bemessungsaufnahme des Gerätes, je nachdem, welcher Wert größer ist, mit einem Höchstwert von 5 mA.

Sollte jedoch eine Fehlerstrom-Schutzeinrichtung (FI-Schalter) eingebaut werden, so ist darauf zu achten, dass keine weiteren elektrischen Verbraucher über diesen FI-Schalter abgesichert werden.

! WARNUNG

Stromschlag- und Kurzschlussgefahr sowie Sachschaden.

- ▶ Lassen Sie die Installation der LED-Beleuchtung und des Saunaofens nur von einer Elektrofachkraft durchführen.
- ▶ Verwenden Sie im Saunainneren keine PVC-isolierten Kabel wegen ihrer schlechten Hitzebeständigkeit, sondern Silikonkabel. Für den Außenbereich eignen sich besonders Gummileitungen.
- ▶ Verwenden Sie nur träge Sicherungen oder Sicherungen mit niedrigem Schmelzpunkt.

1. Prüfen Sie vor dem Anschließen, ob Netzspannung und Netzfrequenz des Gerätes mit denen des Versorgernetzes identisch sind.
2. Schließen Sie das Stromkabel an eine freie, gut zugängliche Steckdose an.

4.4 Saunaofen installieren

- ▶ Halten Sie sich bei der Montage und beim Anschließen des Saunaofens an die Hinweise und Vorgehensweise in der Hersteller-Installationsanleitung.

WARNUNG

Brandgefahr und Stromschlag durch falsche Montage.

Bei Nichtbeachtung folgender Hinweise kann es zu schweren Brandschäden kommen.

- ▶ Der Montageort des Ofens muss die in der Hersteller-Gebrauchsanleitung angegebenen Sicherheits-Mindestabstände erfüllen.
- ▶ Die Saunakabine darf nur mit einem einzigen Saunaofen betrieben werden.
- ▶ Der Anschluss des Saunaofens an das Stromnetz darf aus Sicherheits- und Versicherungsgründen nur von einem zugelassenen Elektromonteur unter Beachtung der gültigen örtlichen Vorschriften ausgeführt werden.
- ▶ Unter Umständen kann zur Installation zusätzliches, nicht im Lieferumfang enthaltenes Material notwendig sein.
- ▶ Schalten Sie den Netzstrom des Elektrosaunaofens wegen dessen Isolationswiderstand nie über den Fehlerstromschutzschalter (FI) ein!

4.5 Saunasteine vorbereiten und aufschichten

ACHTUNG

Sachschaden, Überhitzung.

Falsche Steinauswahl und falsches Aufschichten können zu mechanischen oder Hitzeschäden am Ofen führen.

- ▶ Lassen Sie die Steine nicht einfach in den Ofen fallen.
- ▶ Vermeiden Sie ein Verkeilen von Steinen zwischen den Heizelementen.
- ▶ Schichten Sie die Steine so aufeinander, dass sie nicht gegen die Heizelemente drücken oder von ihnen getragen werden.
- ▶ In der Steinkammer oder in der Nähe des Saunaofens dürfen sich keine Gegenstände oder Geräte befinden, die Menge oder die Richtung des durch den Saunaofen führenden Luftstroms ändern.
- ▶ Verwenden Sie nur Saunasteine mit einem Durchmesser von circa 5 - 10 cm.

1. Reinigen Sie Saunasteine vor der Erstbenutzung von Steinstaub mittels Besen, Bürste oder Wasser.
2. Schichten Sie die trockenen Steine vorsichtig in lockerer Anordnung, sodass Luft zwischen ihnen hindurchströmen kann und große eher nach unten, kleine eher nach oben.
3. Schichten Sie die Steine oben auf dem Ofen nicht zu einem hohen Stapel auf.

5. Erstes Inbetriebnehmen

ACHTUNG

Gerüche durch einbrennendes Material des erhitzten Ofens bei Erstinbetriebnahme.

- ▶ Lüften Sie ausreichend nach dem ersten Erhitzen.

Alle Teile müssen eine einwandfreie Funktion vorweisen.

- ▶ Testen Sie vor der ersten Benutzung der Saunakabine folgendes:
 - das Licht in der Saunakabine lässt sich ein- und ausschalten
 - der Saunaofen in der Saunakabine lässt sich ein- und ausschalten
 - alle Heizstäbe des Saunaofens erhitzen die Saunasteine gleichmäßig und somit die Saunakabine

6. Gebrauchen

⚠️ WARNUNG

Brandgefahr und Sachschaden durch Überhitzung.

Das Abdecken der Saunalampen und des Saunaofens führt zu Brandschäden.

- ▶ Decken Sie die Saunalampen nicht ab.
- ▶ Decken Sie den Saunaofen nicht ab.

⚠️ VORSICHT

Heiße Oberflächen.

Der Saunaofen wird sehr heiß und kann die Haut verbrennen.

- ▶ Fassen Sie den erhitzten Saunaofen nicht an.
- ▶ Halten Sie Kinder vom Saunaofen fern.

⚠️ VORSICHT

Verletzungsgefahr durch unsachgemäßen Gebrauch.

- ▶ Benutzen Sie das Produkt nur bestimmungsgemäß.
- ▶ Kinder, Gehbehinderte, Kranke und Schwache dürfen in der Sauna nicht alleingelassen werden.

⚠️ VORSICHT

Gesundheitsgefahren

Ein langer Aufenthalt in einer Saunakabine führt zum Ansteigen der Körpertemperatur, was gefährlich sein kann.

- ▶ Sprechen Sie gesundheitliche Einschränkungen bezogen auf das Benutzen der Saunakabine vor Benutzung mit einem Arzt ab.
- ▶ Bleiben Sie so lange in der Saunakabine, wie Sie es als angenehm empfinden.
- ▶ Brechen Sie die Benutzung der Saunakabine bei Unwohlsein sofort ab.
- ▶ Lassen Sie sich für das Benutzen der Saunakabine von Kleinkindern von einem Arzt beraten.
- ▶ Gehen Sie nicht in die Saunakabine, wenn Sie unter Einfluss von Narkotika wie Alkohol, Medikamenten, Drogen usw. stehen.
- ▶ Schlafen Sie nie in einer Saunakabine.

6.1 Saunalicht ein- und ausschalten

- ▶ Drücken Sie den Kippschalter in der Nähe der Saunalampe, um die LED-Beleuchtung der Saunakabine ein- oder auszuschalten.

ACHTUNG

Beschädigung des Produktes durch fehlerhaften Gebrauch.

- ▶ Benutzen Sie das Produkt nicht in defektem oder beschädigtem Zustand.
- ▶ Kontrollieren Sie das Produkt vor Gebrauch auf Schäden.
- ▶ Meeresklima und feuchtes Klima können die Metalloberflächen des Saunaofens rosten lassen.

6.2 Erhitzen der Saunakabine

Die Funktion des Saunaofens ist es, die Saunasteine auf die Aufguss-Temperatur und damit die Saunakabine zu erwärmen.

Hinweis: Der Saunaofen benötigt durchschnittlich etwa 1 Stunde, um die Saunaluft und die Saunasteine auf die optimale Temperatur zu erhitzen. Im Winter kann dies je nach Außentemperatur und trotz Isolation wesentlich länger dauern.

Die passende Soll-Temperatur der Sauna beträgt etwa **+65 °C bis +80 °C**.

Ein optimal eingestellter Saunaofen erwärmt die Saunasteine auf Aufguss-Temperatur wie auch den Innenraum der Sauna.

Hinweis: Im Normalfall sollten Sie den Saunaofen direkt nach dem Saunabad ausschalten. Unter Umständen kann es jedoch vonnöten sein, den Saunaofen unter Aufsicht etwas Nachlaufen zu lassen, damit die Holzteile der Sauna trocknen können.

1. Drehen Sie den Schalter in diesem Fall wieder im Uhrzeigersinn auf die Betriebsdauer von 1 Stunde.
2. Drehen Sie den Zeitschalter nach ca. 30 Minuten gegen den Uhrzeigersinn wieder auf die 0-Stellung, um den Saunaofen auszuschalten.

Temperatur des Saunaofens zu hoch

Ein zu hoch eingestellter Saunaofen erwärmt die Saunaluft schnell, aber die Saunasteine werden nicht genug durchhitzt und lassen das Aufgusswasser bei einem Aufguss durchfließen.

Temperatur des Saunaofens zu niedrig

Ein zu niedrig eingestellter Saunaofen erwärmt die Saunaluft zu langsam. Durch das anschließende Aufgießen werden lediglich die Steine abgekühlt und nach einiger Zeit reicht die Temperatur dann nicht mehr für ein Verdampfen des Wassers aus.

Die optimale Temperatur finden

- ▶ Finden Sie die optimale Temperatur durch Ausprobieren heraus. Diese Wohlfühltemperatur ist von Person zu Person unterschiedlich.

Hinweis: Schon eine kleine Abweichung von der maximalen Einstellposition kann eine spürbare Temperaturänderung hervorrufen.

- ▶ Beginnen Sie die Probe mit der maximalen Einstellung des Saunaofens.

So erfahren Sie, wie lange der Saunaofen braucht, um die Saunaluft und die Saunasteine auf die gewünschte Temperatur zu erwärmen.

Stellen Sie den Temperaturregler des Ofens etwas niedriger, wenn die Innenraumtemperatur zu hoch ist.

Überwinden Sie größere Temperaturunterschiede dazu bei Bedarf durch kurzes Stoßlüften.

Überhitzungsschutz des Saunaofens

Falls die Temperatur der Saunakabine zu hoch ansteigt, schaltet die Überhitzungs-Schutzvorrichtung den Saunaofen ab und sperrt diesen gegen Wiederanlaufen. In diesem Fall muss die Sauna durch eine befugte Person zurückgesetzt werden. Beachten Sie hierbei die Hersteller-Gebrauchsanleitung des Saunaofens.

6.3 Aufguss durchführen

VORSICHT

Verletzungsgefahr und Brandwunden durch spitzes heißes Wasser und heißem Wasserdampf.

- ▶ Achten Sie darauf, dass die Kapazität der Saunakelle höchstens 0,2 l beträgt.
- ▶ Gießen Sie keine größeren Wassermengen auf einmal auf die Steine.
- ▶ Gießen Sie kein Wasser auf die Steine, wenn sich jemand in deren Nähe befindet.
- ▶ Verwenden Sie nur sauberes Trinkwasser als Aufgusswasser.
- ▶ Verwenden Sie nur für diesen Zweck freigegebene und ausgewiesene Duftstoffe auf natürlicher Basis.
- ▶ Befolgen Sie die Anweisungen auf deren Packung.

Es sollte in regelmäßigen Abständen ein Aufguss stattfinden, damit die Saunaluft eine ausreichende Feuchtigkeit behält. Optimal werden 5 - 10 % relative Luftfeuchte angesehen.

Hinweis: Das Empfinden einer angenehmen Luftfeuchte ist von Person zu Person unterschiedlich.

- ▶ Finden Sie daher durch Probieren heraus, bei welcher Temperatur und Luftfeuchtigkeit Sie sich am wohlsten fühlen.

6.4 Saunieren

ACHTUNG

Sachschaden

- ▶ Nehmen Sie keine elektrischen Geräte mit in die Sauna, wie beispielsweise Smartphones.
- ▶ Gehen Sie weder hungrig noch mit zu vollem Magen in die Sauna.
- ▶ Nehmen Sie vor und nach jedem Saunagang ausreichend Flüssigkeit zu sich.
- ▶ Duschen und waschen Sie sich vor und nach dem Benutzen der Sauna.
- ▶ Gehen Sie nicht mit leicht erhöhtem Puls in die Sauna, beispielsweise nach dem Sport oder unmittelbar nach einer Stressphase.

7. Transportieren

VORSICHT

Verletzungsgefahr und Sachschäden durch falschen Transport.

- ▶ Transportieren Sie das Produkt nur demontiert.
- ▶ Schieben Sie das Produkt nicht über den Untergrund.

8. Demontieren

WARNUNG

Stromschlaggefahr, Kurzschlussgefahr, Sachschaden.

- ▶ Schalten Sie die Sauna samt aller elektrischen Geräte aus.
- ▶ Lassen Sie Sauna und Ofen abkühlen.

Das Demontieren der elektrischen Teile darf nur durch eine Elektrofachkraft durchgeführt werden:

- ▶ Schalten Sie die Anlage spannungsfrei, beispielsweise durch Ausschalten des Leistungsschutzschalters oder durch Herausdrehen der Sicherungen.

- ▶ Demontieren Sie das Produkt in umgekehrter Montagereihenfolge, siehe „18. Montieren“ auf Seite 64.

9. Lagern

ACHTUNG

Sachschaden durch fehlerhaftes Lagern.

- ▶ Lagern Sie das Produkt demontiert an einem trockenen, sauberen Ort.
- ▶ Schützen Sie das Produkt vor Staub und Feuchtigkeit.
- ▶ Stellen Sie keine Gegenstände wegen auftretender Verformungen auf das Produkt.



10. Fehler beheben

Problem	Mögliche Ursachen	Behebung
Das Licht lässt sich nicht einschalten.	Stromzufuhr unterbrochen.	▶ Stecken Sie das Stromkabel in die Steckdose.
	Leuchtmittel defekt.	▶ Nehmen Sie Kontakt mit unserem Kundenservice auf.
Der Saunaofen heizt nicht.	Stromzufuhr unterbrochen.	▶ Überprüfen Sie, ob das Stromkabel eingesteckt ist. ▶ Stecken Sie das Stromkabel ggf. in die Steckdose.
	Überhitzungsschutz hat ausgelöst.	▶ Lassen Sie von einer Elektrofachkraft überprüfen, ob der Überhitzungsschutz ausgelöst hat. ▶ Setzen Sie den Überhitzungsschutz ggf. zurück.
	Sicherungen / Elektronik defekt.	▶ Nehmen Sie Kontakt mit unserem Kundenservice auf, falls das Problem weiterhin besteht.
Die Saunakabine erhitzt sich zu langsam und das aufgegossene Wasser kühlt die Saunasteine ab.	Luftstrom nicht optimal.	▶ Schichten Sie die Saunasteine lockerer, um eine optimale Luftströmung zu erreichen.
	Saunaofen defekt.	▶ Nehmen Sie Kontakt mit unserem Kundenservice auf.
Die Saunakabine erhitzt sich zu schnell.	Ofenleistung zu hoch.	▶ Stellen Sie das Thermostat auf eine niedrigere Heizstufe.
	Luftstrom nicht optimal.	▶ Schichten Sie die Saunasteine dichter, um eine optimale Luftströmung zu erreichen.
Paneele und andere Materialien werden schwarz.	Sicherheitsabstände zu gering.	▶ Überprüfen Sie, ob die Sicherheitsabstände bei der Montage des Saunaofens eingehalten wurden, siehe beiliegende Hersteller-Gebrauchsanleitung.
	Luftstrom nicht optimal.	▶ Überprüfen Sie die Steine auf einwandfreien Zustand.
	Falsche Steinsorte.	▶ Benutzen Sie andere Saunasteine.

11. Reinigen und Warten

! WARNUNG

Brandgefahr durch brennbare Reinigungsmittel.

- ▶ Reinigen, pflegen und warten Sie die Sauna und deren Teile nur im erkalteten bzw. abgekühlten sowie vom Netz getrennten Zustand.

11.1 Reinigen

! ACHTUNG

Beschädigung des Produktes durch falsche Reinigungsmittel.

- ▶ Prüfen Sie die Verträglichkeit der Reinigungsmittel mit der Oberfläche an einer unauffälligen Stelle am Produkt.
- ▶ Verwenden Sie zur Reinigung keine organischen Lösungsmittel, kochendes Wasser, starke Säuren oder alkalische Reiniger.

- ▶ Entfernen Sie Staub und leichten Schmutz mit einem angefeuchteten Tuch oder einer weichen Bürste.
- ▶ Benutzen Sie bei größeren Verschmutzungen einen milden, nicht entflammenden und lebensmittelverträglichen Reiniger oder ein mit Wasser angefeuchtetes Tuch.

11.2 Wartungsplan

Regelmäßige Wartung erhöht die Sicherheit und die Langlebigkeit Ihres Produktes.

Vor jeder Benutzung

- ▶ Sichtkontrolle des ganzen Produktes vor jeder Benutzung

alle 3 Monate

- ▶ Sichtkontrolle der Saunasteine.

alle 12 Monate oder bei Störung

- ▶ Austausch der Saunasteine
- ▶ Pflegen aller Holzteile mit einer Holzpflege-Lasur.
- ▶ Wartung des Saunaofens sowie der anderen elektrischen Teile durch eine Elektrofachkraft

Sichtkontrolle des ganzen Produktes

Kontrollieren Sie vor Gebrauch immer, ob das Produkt folgende Eigenschaften aufweist:

- Stand und Statik der Sauna sind fest und stabil
- Saunakabine und Saunaofen sind vollständig und unbeschädigt
- Lüftungsschlitze sind sauber und die Öffnungen nicht blockiert
- der Netzanschluss ist hergestellt und unbeschädigt
- alle Baugruppen wie Licht und Saunaofen funktionieren korrekt und einwandfrei

Sichtkontrolle der Saunasteine

- ▶ Kontrollieren Sie die Saunasteine, besonders die unteren geschichteten Steine, auf Beschädigungen.
- ▶ Tauschen Sie gebrochene Steine sofort aus.
- ▶ Tauschen Sie die Saunasteine ebenfalls bei Geruchsbildung aus.

12. Reparieren

! WARNUNG

Stromschlag- und Kurzschlussgefahr sowie Sachschaden.

- ▶ Lassen Sie die Reparaturen nur vom Hersteller oder von Fachpersonal durchführen, das vom Hersteller geschult ist.
- ▶ Verwenden Sie nur vom Hersteller freigegebene Ersatzteile.

13. Technische Daten

Bezeichnung	Wert
Material:	Fichtenholz
Material Glasfront:	Sicherheitsglas
Material Dachpappe:	Bitumen Schindeln
Maße (BxLxH):	1,85 x 1,80 x 1,94 m
Farbe:	natur
Lampenfassung:	E27

Saunaofen

SCA-60

Anschluss:	230 V 1~ 400 V 3~, 50 Hz
Leistung:	6,0 kW

14. Mitgeltende Unterlagen

- **Schmolke, Herbert, DIN VDE 0100**, Daten und Fakten für das Errichten von Niederspannungsanlagen.
- **Installationsanleitung für Saunaöfen SCA-30 bis SCA-90**; Gebrauchs- und Montageanleitung des Elektrosaunaofens.

15. EU-Konformitätserklärung

Hiermit erklärt der Inverkehrbringer, dass das genannte Produkt den geltenden Europäischen Mindestanforderungen entspricht.

16. Entsorgen

Verpackung

Das Verpackungsmaterial ist wiederverwertbar.

- ▶ Entsorgen Sie die Verpackung umweltgerecht und führen Sie diese der regionalen Wertstoffsammlung zu.

Produkt allgemein

Dieses Produkt gehört nicht in den Hausmüll. Geben Sie es am Ende seiner Lebensdauer an den Hersteller, die Verkaufsstelle oder an dafür eingerichtete, öffentliche Sammelstellen kostenlos zurück. Einzelheiten zur Entsorgung regelt das jeweilige Landesrecht. Wertstoffe werden dem Recyclingkreislauf zugeführt, um daraus neue Rohstoffe zu gewinnen. Folgende Wertstoffe werden in kommunalen Sammelstellen gesammelt:

- Altglas, Kunststoffe, Altmetalle, Bleche uvm.

Mit dieser Art der Verwertung von Altprodukten leisten Sie einen wichtigen Beitrag zum Schutz unserer Umwelt.

Saunaofen / Elektrik

Als Besitzer eines zu entsorgenden Elektro- oder Elektronikaltgerätes sind Sie aufgrund der Europäischen WEEE-Richtlinie sowie dem deutschen ElektroG gesetzlich verpflichtet, dieses vom unsortierten Siedlungsabfall getrennt zu entsorgen, weil unsachgemäß entsorgte Produkte oder deren giftige und gefährliche Bestandteile die Gesundheit von Mensch, Tier und Pflanzenwelt nachhaltig schädigen können. Damit leisten Sie einen wesentlichen Beitrag zu Wiederverwendung, Verwertung und Recycling. Art und Weise von Verbringung oder Abholung unterliegen regionalen und vertraglichen Gegebenheiten und können beim öffentlich-rechtlichen Entsorgungsträger sowie beim Vertreiber erfragt werden. Letztere sind prinzipiell verpflichtet, Altgeräte vom Neukauf unabhängig kostenlos zurückzunehmen. Illegale Entsorgung ist strafbewährt. Führen Sie vor Abgabe in einer regionalen Entsorgungsstelle folgende Aufgaben durch:

- ▶ Entnehmen Sie Betriebsmittel und entsorgen Sie diese fachgerecht.
- ▶ Entnehmen Sie Lampen und Lichtquellen, sofern diese Produktbestandteil sowie zerstörungs- und verletzungsfrei aus dem Altgerät entnehmbar sind.

Content

1. For your safety	16
1.1 For your safety	16
1.2 Use as intended	16
1.3 Improper use	16
1.4 Target group.....	16
1.5 Warning levels	16
1.6 Symbols	17
1.7 Safety instructions	17
2. Description and function	18
3. Unpack and check	19
4. Set up and assemble	19
4.1 Select installation site	19
4.2 Installing the sauna cabin.....	19
4.3 Electrical installation.....	19
4.4 Installing the sauna heater	20
4.5 Preparing and stacking the sauna stones	20
5. Initial commissioning	20
6. Use	21
6.1 Switching the sauna light on and off	21
6.2 Heating the sauna cabin.....	21
6.3 Performing an infusion.....	22
6.4 Taking a sauna.....	22
7. Transport	22
8. Disassembly	22
9. Store	22
10. Troubleshooting	23
11. Maintenance and schedule	24
11.1 Cleaning	24
11.2 Maintenance plan.....	24
12. Repairing	24
13. Technical data	24
14. Documents provided	25
15. EU Declaration of Conformity	25
16. Disposing	25
17. Part list	62
18. Assembly	64

1. For your safety

1.1 For your safety

- ▶ Read this document carefully and completely before use¹¹.
- ▶ Follow the instructions and safety information in this document and on the product.
- ▶ Only use the product in perfect technical condition and in a safety-conscious and risk-aware manner.
- ▶ Keep this document for future reference and forwarding, as well as available near the product.

1.2 Use as intended

The product has been developed exclusively for private use.

- ▶ Use the product exclusively as a sauna cabin for hot air bathing.
- ▶ Only use the product in its original condition, with the original parts supplied and/or spare parts approved by the producer.

Any other use is considered improper use and can result in severe personal injury and damage to property.

We accept no liability for non-compliance with instructions, safety instructions and improper use or any resulting damage to persons or property.

1.3 Improper use

The product is not suitable for commercial purposes.

The heater is used to heat sauna cabins to sauna temperature.

Use for any other purpose is prohibited.

- ▶ Do not dry clothes in the sauna room.
- ▶ Do not cover the stove or lighting elements.
- ▶ Do not store flammable objects in the sauna cabin.
- ▶ Do not alter or modify the product.
- ▶ Do not use the product with defective parts.

1.4 Target group

Users are adults and children under the supervision of an adult who have read and understood the operating instructions and markings on the product or who have received comparable instruction in its use and with regard to the safety instructions. Only they are allowed to use the product.

Children under 1 year of age are not allowed to use the sauna.

Children up to 3 years of age may only use the sauna cabin at a reduced temperature of up to 30 °C and for a duration of up to 10 minutes.

Children over 3 years of age may only use the sauna cabin at a reduced temperature of up to 35 °C, for a duration of up to 15 minutes and accompanied by a parent. The temperature can then gradually be increased slightly as they get used to it. Persons with physically or mentally limited abilities may use the product only under the supervision of an adult.

Pregnant women must consult their gynecologist before using the sauna.

Assembly, disassembly, maintenance and cleaning work must not be carried out by children.

Skilled personnel with specialised electrical training are trained persons such as electricians, electrical specialists as well as electronic technicians.

1.5 Warning levels

WARNING

Warning of dangers that can result in **death** or **serious injury** if the measures are ignored.











CAUTION

Warning of dangers that can lead to **injuries** if the measures are ignored.









NOTICE

Warning of dangers that can lead to **material damage** if the measures are ignored.

1.6 Symbols

Symbol	Description
	This prohibition sign warns against careless covering of heat-generating components.
	This symbol indicates that there is a danger to life and health due to live parts.
	This warning sign indicates components and devices from which there is a risk of scalding or burns due to strong heat development.
	This symbol indicates that the user should have read and understood the instructions before use.
	This symbol indicates that the use of electric screwdrivers is prohibited.
	Products marked with the CE mark meet the fundamental applicable regulations of the European Union.
	ElektroG/WEEE garbage can: The symbol of the crossed-out dustbin with a bar on the product accompanying documentation and/or packaging indicates the classification and registration of a product as electrical or electronic equipment and the associated disposal modalities in accordance with the European WEEE Directive and German ElektroG.
	This symbol indicates a reusable fabric. The number in the triangle designates the exact material composition and the letter abbreviation designates the material group of the marked object or packaging.
	This symbol indicates a part that is used in the illustration.
	The ECOEMBES logo is a legally required recycling symbol introduced in Spain that indicates recyclable products and packaging that must be collected separately.
	The Triman logo is a legally required recycling symbol introduced in France that indicates recyclable products and packaging that must be collected separately.

1.7 Safety instructions

 WARNING	
	<p>Fire hazard from heat sources.</p> <p>The product is made of wood and/or other combustible materials.</p> <ul style="list-style-type: none"> ▶ Keep the product away from heat sources such as heating pipes or open flames.
 WARNING	
	<p>Risk of injury and damage to property due to Failure to observe important instructions.</p> <ul style="list-style-type: none"> ▶ Do not leave infants, small children and pets unattended with the product. ▶ Children may only use the sauna cabin at a temperature accompanied by a parent. accompanied by a parent. ▶ Pregnant women and persons with health problems must discuss the use of the the sauna cabin in advance with your doctor. ▶ Only use the sauna cabin if you are in full physical in full possession of your physical, mental and sensory sensory abilities, i.e. when you are awake and sober state. ▶ Keep children away from the sauna heater. ▶ Do not touch the heated sauna heater. ▶ Drink plenty of water before, during and after use to drink plenty of water before, during and to compensate for the loss of fluids. ▶ Stay in the sauna cabin as long as you feel comfortable. ▶ Stop using the sauna cabin immediately if you feel immediately if you feel unwell. ▶ Open the ceiling vent or the entrance door if the air quality is poor.
 CAUTION	
	<p>Risk of injury and burns from jumping or romping on the product.</p> <p>Romping around or jumping can lead to injuries and damage to property.</p> <ul style="list-style-type: none"> ▶ Ensure that there is no jumping or romping on or in the product.
 CAUTION	
	<p>Danger of crushing!</p> <ul style="list-style-type: none"> ▶ Set up the product so that it is stable. ▶ Only transport the product dismantled and cooled down with several persons. ▶ Do not hold any limbs in shearing openings such as doors.

CAUTION

Injuries and property damage.
Modification of the product may result in personal injury and property damage and will void the warranty.

- ▶ Only use the product with the original parts supplied and in the original condition.
- ▶ Only use spare parts approved by the manufacturer.

CAUTION

Danger of cuts from handling glass parts.

- ▶ Wear protective gloves when carrying out any work on glass parts.
- ▶ Only pick up broken glass for disposal wearing protective gloves, sturdy footwear and using a broom and shovel.

ATTENTION

Damage to property.

- ▶ Do not operate the sauna heater without sauna stones.

ATTENTION

Material damage.

- ▶ This product contains wood components that are exposed to the weather. To prolong the life of the product, we recommend to paint all wooden parts once a year or as required with a wood care glaze for outdoor use.

2. Description and function

This product is a sauna cabin. The door has a wooden handle. The sauna cabin has a shelf and benches. The sauna also has a rotating hourglass and a thermo-hygrometer. Ventilation is provided by air gaps in the floor and ceiling as well as through the door. The sauna is heated by an electric sauna heater.

Note: The following images are for illustrative purposes only.

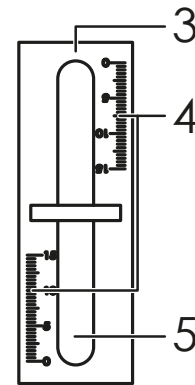
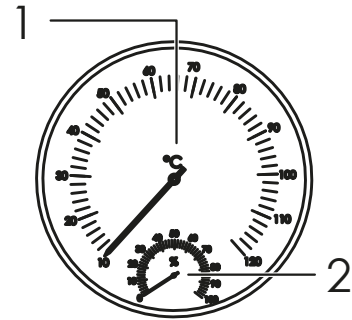

No.	Description
1	Current temperature in degrees Celsius
2	current humidity in percent
3	rotatable hourglass housing
4	graduated scale from 0 - 15 minutes
5	housing with sand filling

3. Unpack and check

 **WARNING**

Risk of suffocation from packaging material and from swallowing small parts.

- ▶ Dispose of the packaging material in the household waste according to regulations.
- ▶ Store the packaging and small parts required for repackaging away from moisture and out of reach of children.

ATTENTION

Material damage.

 Pointed, sharp and scratching objects can damage the product when opening the packaging.

- ▶ Do not use any pointed, sharp or scratching objects to open the packaging.

1. Pull off tape and tie-down straps by hand or use scissors.
2. Set the box up with the directional arrows pointing up.
3. Open the packing carton.
4. Remove all parts from the box.
5. Lay the pieces side by side on a clear, soft, and level surface.
6. Check the scope of delivery for completeness and intactness.

4. Set up and assemble

 **CAUTION**

Injuries and property damage.

- ▶ Assemble the product on the installation site.
- ▶ Assemble the product with at least one other person.
- ▶ Assemble the product completely and safely.
- ▶ Do not use any electrical screwdrivers

 **CAUTION**

Risk of tripping and injury due to incorrect handling.

- ▶ Prevent the risk of tripping due to the power cord by laying it securely.
- ▶ Do not bend the power cord at sharp corners or edges.

4.1 Select installation site

Select a suitable installation site that meets the following requirements:

- the room is dry and can be ventilated regularly
- the room has a level surface
- the room has a power connection nearby

4.2 Installing the sauna cabin

Note: The following illustrations are examples and may not correspond to the appearance of the original.

1. Follow the assembly steps shown, observing the safety instructions, see „18. Assembly“ on page 64.

4.3 Electrical installation

 **WARNING**

EN 60335-1 DIN VDE 0700 Part 1 states the following under paragraph 13:

The leakage current shall not exceed the following values at operating temperature: for fixed heating equipment of protection class I, 0.75 mA; or 0.75 mA per kW rated input of the equipment, whichever is greater, with a maximum value of 5 mA. However, if a residual current device (RCD) is installed, make sure that no other electrical loads are protected by this RCD.

 **WARNING**

Risk of electric shock, short circuit and damage to property.

- ▶ Have the LED lighting and the sauna heater installed only by a qualified electrician.
- ▶ Do not use PVC-insulated cables inside the sauna because of their poor heat resistance, use silicone cables instead. Rubber cables are particularly suitable for outdoor use.
- ▶ Only use slow-blow fuses or fuses with a low melting point.

1. Before connecting, check whether the mains voltage and mains frequency of the device are identical to those of the utility grid.
2. Connect the power cable to a free, easily accessible socket.

4.4 Installing the sauna heater

- ▶ When installing and connecting the sauna heater, follow the instructions and procedures in the manufacturer's installation manual. .

 **WARNING**

Fire hazard and electric shock due to incorrect installation.

Failure to observe the following instructions may result in serious fire damage.

- ▶ The installation location of the heater must comply with the minimum safety distances specified in the manufacturer's instructions for use.
- ▶ The sauna cabin may only be operated with a single sauna heater.
- ▶ For safety and insurance reasons, the sauna heater may only be connected to the mains by an authorised electrician in compliance with the applicable local regulations.
- ▶ Under certain circumstances, additional material not included in the scope of delivery may be necessary for installation.
- ▶ Never switch on the mains current of the electric sauna heater via the residual current circuit breaker (FI) because of its insulation resistance!

4.5 Preparing and stacking the sauna stones

ATTENTION

Incorrect stone selection and incorrect stacking can lead to mechanical or heat damage to the heater.

- ▶ Do not simply drop the stones into the heater.
- ▶ Avoid wedging stones between the heating elements.
- ▶ Stack the stones so that they do not press against the heating elements or are carried by them.
- ▶ There must be no objects or devices in the stone chamber or near the sauna heater that change the quantity or direction of the air flow passing through the sauna heater.
- ▶ Use only sauna stones with a diameter of approximately 5 - 10 cm.

- ▶ Before using the sauna stones for the first time, clean them of stone dust using a broom, brush or water.
- ▶ Carefully layer the dry stones in a loose arrangement so that air can pass between them and large ones tend to go down, small ones tend to go up.
- ▶ Do not stack the stones in a high pile on top of the stove.

5. Initial commissioning

ATTENTION

 **Odours caused by burning-in material of the heated stove during initial start-up.**

- ▶ Ventilate sufficiently after the first heating.

All parts must be in perfect working order.

- ▶ Test the following before using the sauna cabin for the first time:
 - the light in the sauna cabin can be switched on and off
 - the sauna heater in the sauna cabin can be switched on and off
 - All heating elements of the sauna heater heat the sauna stones evenly and thus the sauna cabin.

6. Use

 **WARNING**

Fire hazard and property damage due to overheating.

Covering the sauna lamps and the sauna heater causes fire damage.

- ▶ Do not cover the sauna lamps.
- ▶ Do not cover the sauna heater.

 **CAUTION**

Hot surfaces.

The sauna heater becomes very hot and can burn the skin.

- ▶ Do not touch the heated sauna heater.
- ▶ Keep children away from the sauna heater.

 **CAUTION**

Risk of injury due to improper use.

- ▶ Only use the product as intended.
- ▶ Children, people with walking difficulties, the sick and the weak must not be left alone in the sauna.

 **CAUTION**

Health risks.

- ▶ A long stay in a sauna cabin leads to an increase in body temperature, which can be dangerous.
- ▶ Discuss any health restrictions related to the use of the sauna cabin with a doctor before use.
- ▶ Stay in the sauna cabin for as long as you find it comfortable.
- ▶ Stop using the sauna cabin immediately if you feel unwell.
- ▶ Consult a doctor before allowing small children to use the sauna cabin.
- ▶ Do not enter the sauna cabin if you are under the influence of narcotics such as alcohol, medication, drugs, etc.
- ▶ Never sleep in a sauna cabin.

6.1 Switching the sauna light on and off

- ▶ Press the toggle switches near the sauna lamp to switch the LED lighting of the sauna cabin on or off.

 **ATTENTION**

Damage to the product due to incorrect use.

- ▶ Do not use the product in a defective or damaged condition.
- ▶ Check the product for damage before use.
- ▶ Marine climate and humid climate can cause the metal surfaces of the sauna heater to rust.

6.2 Heating the sauna cabin

The function of the sauna heater is to heat the sauna stones to the infusion temperature and thus the sauna cabin.

Note: The sauna heater needs about 1 hour on average to heat the sauna air and the sauna stones to the optimum temperature. In winter, this can take considerably longer, depending on the outside temperature and despite insulation.

The suitable target temperature for the sauna is about **+65 °C to +80 °C**.

An optimally adjusted sauna heater heats the sauna stones to infusion temperature as well as the interior of the sauna.

Note: Normally, you should switch off the sauna heater immediately after taking a sauna bath. Under certain circumstances, however, it may be necessary to let the sauna heater run on for a while under supervision so that the wooden parts of the sauna can dry.

- ▶ In this case, turn the switch clockwise again to the operating time of 1 hour.

- ▶ After approx. 30 minutes, turn the timer switch counterclockwise back to the 0 position to switch off the sauna heater.

Temperature of the sauna heater too high

A sauna heater that is set too high heats the sauna air quickly, but the sauna stones are not heated through enough and allow the infusion water to flow through during an infusion.

Temperature of the sauna heater too low

A sauna heater that is set too low heats the sauna air too slowly. The subsequent infusion only cools down the stones and after some time the temperature is no longer sufficient for the water to evaporate.

Finding the optimal temperature

- ▶ Find out the optimal temperature by trial and error. This comfortable temperature varies from person to person.

Note: Even a small deviation from the maximum setting position can cause a noticeable change in temperature. Start the test with the maximum setting of the sauna heater.

This will tell you how long the sauna heater needs to heat the sauna air and the sauna stones to the desired temperature.



- ▶ Set the heater's temperature control slightly lower if the interior temperature is too high.

If necessary, overcome larger temperature differences by briefly ventilating the sauna room.

Overheating protection of the sauna heater

If the temperature of the sauna cabin rises too high, the overheating protection device switches off the sauna heater and locks it against restarting. In this case, the sauna must be reset by an authorised person. Observe the manufacturer's instructions for use of the sauna heater.

6.3 Performing an infusion

 CAUTION	
	Risk of injury and burns from hot water and hot steam.
	▶ Make sure that the capacity of the sauna ladle does not exceed 0.2 litres.
	▶ Do not pour large amounts of water onto the stones at once.
	▶ Do not pour water on the stones if anyone is near them.
	▶ Only use clean drinking water as infusion water.
	▶ Use only natural-based fragrances that have been approved and designated for this purpose.
	▶ Follow the instructions on their packaging.

Infusion should take place at regular intervals to ensure that the sauna air retains sufficient humidity. 5 - 10 % relative humidity is considered optimal.

Note: The sensation of pleasant humidity varies from person to person.

- ▶ Therefore, find out by trial and error at which temperature and humidity you feel most comfortable.

6.4 Taking a sauna



ATTENTION	
	Damage to property
	▶ Do not take any electrical devices into the sauna, such as smartphones.

- ▶ Do not go into the sauna hungry or with a full stomach.
- ▶ Drink plenty of fluids before and after each sauna session.
- ▶ Shower and wash before and after using the sauna.
- ▶ Do not go to the sauna with a slightly elevated pulse, for example after sport or immediately after a period of stress.

7. Transport

 CAUTION	
	Risk of injury and material damage due to incorrect transport.
	▶ Only transport the product dismantled.
	▶ Do not push the product over the ground.

8. Disassembly

 WARNING	
	Risk of electric shock, short circuit, material damage.
	▶ Switch off the sauna including all electrical devices.
	▶ Allow the sauna and heater to cool down.
	The electrical parts may only be dismantled by a qualified electrician:
	▶ Disconnect the system from the power supply, for example by switching off the circuit breaker or by unscrewing the fuses.

- ▶ Disassemble the product in reverse order of assembly, see „18. Assembly“ on page 64.

9. Store

ATTENTION	
	Damage to the product due to incorrect storage.
	▶ Store the product disassembled afterwards in a dark, cool, dry and well-ventilated place.
	▶ Protect the product from dust and moisture.
	▶ Do not place any objects on the product because of deformations that may occur.

10. Troubleshooting

Problem	Possible causes	Solution
The light cannot be switched on.	Power supply interrupted.	▶ Plug the power cable into the socket.
	Light source defective.	▶ Please contact our customer service.
The sauna heater does not heat.	Power supply interrupted.	▶ Check that the power cable is plugged in. ▶ If necessary, plug the power cable into the socket.
	Overheating protection has triggered.	▶ Have a qualified electrician check whether the overheating protection has tripped. ▶ Reset the overheating protection if necessary.
	Fuses / electronics defective.	▶ Please contact our customer service if the problem persists.
The sauna cabin heats up too slowly and the infused water cools the sauna stones.	Air flow not optimal.	▶ Layer the sauna stones more loosely to optimise the air flow.
	Sauna heater defective.	▶ Please contact our customer service.
The sauna cabin heats up too quickly.	Oven output too high.	▶ Set the thermostat to a lower heating level.
	Air flow not optimal.	▶ Layer the sauna stones more densely to optimise the air flow.
Panels and other materials turn black.	Safety distances too small.	▶ Check that the safety distances have been observed when installing the sauna heater, see the enclosed manufacturer's instructions for use.
	Air flow not optimal.	▶ Check that the stones are in perfect condition. ▶ Use other sauna stones.
	Wrong type of stone.	

11. Maintenance and schedule

WARNING

Fire hazard due to flammable cleaning agents.

- ▶ Only clean, maintain and service the sauna and its parts only when the cooled down or cooled down.

11.1 Cleaning

ATTENTION

Damage caused by incorrect cleaning agents.

- ▶ Check the compatibility of the cleaning agent with the surface on an inconspicuous area.
- ▶ Do not use any organic solvents, boiling water, strong acids or alkaline cleaning agents for cleaning.

- ▶ Remove dust and light dirt with a damp cloth or a soft brush.
- ▶ Use a mild, non-flammable and food-safe cleaning agent or a cloth dampened with water for heavy soiling. Regular maintenance increases the safety and longevity of your product.

11.2 Maintenance plan

Before each use

- ▶ Visual inspection of the entire product before each use.

Every 3 months

- ▶ Visual inspection of the sauna stones.

Every 12 months

- ▶ Replacing the sauna stones.
- ▶ Maintenance of all wooden parts with a wood care glaze.
- ▶ Maintenance of the sauna heater and other electrical parts by a qualified electrician.

Visual inspection of the entire product

Before use, always check that the product has the following characteristics:

- The stand and the statics of the sauna are solid and stable.
- The sauna cabin and the sauna heater are complete and undamaged.
- The ventilation slots are clean and the openings are not blocked.
- The mains connection is made and not damaged.
- All modules such as the light and the sauna heater function properly and without problems.

Visual inspection of the sauna stones

- ▶ Check the sauna stones, especially the lower layered stones, for damage.
- ▶ Replace broken stones immediately.
- ▶ Replace the sauna stones in case of odor formation.

12. Repairing

WARNING

Risk of electric shock, short circuit and damage to property.

- ▶ Only have repairs carried out by the manufacturer or by specialist personnel trained by the manufacturer.
- ▶ Only use spare parts approved by the manufacturer.

13. Technical data

Description	Value
Material:	spruce wood
Material glass front:	safety glass
Roof material:	bitumen shingles
Dimensions (WxLxH):	1.85 x 1.80 x 1.94 m
Colour:	natural
Lamp holder:	E27

Sauna heater

SCA-60

Connection:	230 V 1~ 400 V 3~, 50 Hz
Power:	6.0 kW

14. Documents provided

- **Installation instructions for the sauna heaters SCA-30 to SCA-90;** operating and installation instructions for the electric sauna heater.

15. EU Declaration of Conformity

The distributor hereby declares that the named product meets the applicable European minimum requirements.

16. Disposing

Packaging

The packaging material is recyclable.

- ▶ Dispose of the packaging in an environmentally friendly manner and take it to the regional collection of recyclables.

Product in general

This product does not belong in household waste. At the end of its service life, return it free of charge to the producer, point of sale or public collection points set up for this purpose. Details of disposal are regulated by the respective national law. Valuable materials are fed into the recycling cycle in order to gain new raw materials from them. The following recyclables are collected in municipal collection points:

- Waste glass, plastics, scrap metal, sheet metal and much more.

With this type of recycling of old products you make an important contribution to the protection of our environment.

Sauna heater / electrical equipment

As the owner of an electrical or electronic device that needs to be disposed of, you are legally obliged under the European WEEE Directive and the German ElektroG to dispose of it separately from unsorted municipal waste, because improperly disposed products or their toxic and hazardous components can cause lasting damage to the health of humans, animals and plants. In doing so, you are making a significant contribution to reuse, recovery and recycling. The method of transport or collection is subject to regional and contractual conditions and can be obtained from the public waste disposal authority and the distributor. The latter are generally obliged to take back old appliances free of charge, regardless of whether a new purchase is made. Illegal disposal is punishable by law. Before handing in your old appliance at a regional waste disposal centre, please carry out the following tasks:

- ▶ Remove any operating materials and dispose of them properly.
- ▶ Remove lamps and light sources, provided that they are part of the product and can be removed from the old appliance without causing damage or injury.

Contenu

1. Pour votre sécurité	28
1.1 Pour votre sécurité	28
1.2 Utilisation conforme	28
1.3 Utilisation non conforme	28
1.4 Groupe cible	28
1.5 Niveaux d'avertissement	28
1.6 Symboles	29
1.7 Instructions de sécurité	29
2. Description et fonctionnement	30
3. Déballage et contrôle	31
4. Mise en place et montage	31
4.1 Lieu d'installation	31
4.2 Monter la cabine de sauna	31
4.3 Installation électrique	31
4.4 Installation du poêle à sauna	32
4.5 Préparation et empilage des pierres de sauna	32
5. Première mise en service	32
6. Utiliser	33
6.1 Allumer et éteindre la lumière du sauna	33
6.2 Chauffage de la cabine de sauna	33
6.3 Réalisation d'une perfusion	34
6.4 Prendre un sauna	34
7. Transport	34
8. Démontage	34
9. Stockage	34
10. Corriger les erreurs	35
11. Nettoyage et maintenance	36
11.1 Nettoyage	36
11.2 Plan de maintenance	36
12. Réparation	36
13. Données techniques	37
14. Documents fournis	37
15. Déclaration de conformité UE	37
16. Élimination	37
17. Liste des pièces	62
18. Montage	64

1. Pour votre sécurité

1.1 Pour votre sécurité

- ▶ Veuillez lire attentivement et intégralement ce document avant la première utilisation.
- ▶ Veuillez suivre les instructions et les consignes de sécurité mentionnées dans ce document ainsi que sur le produit.
- ▶ N'utilisez le produit que si celui-ci est dans un état technique irréprochable, en pleine conscience des règles de sécurité et des risques encourus.
- ▶ Conservez ce produit sur et à proximité de l'appareil pour référence ultérieure et en cas de cession de l'appareil.

1.2 Utilisation conforme

Le produit a été conçu exclusivement pour une utilisation dans le domaine privé.

- ▶ Le produit doit être utilisé exclusivement comme cabine de sauna pour les bains d'air chaud.
- ▶ N'utilisez le produit que dans son état d'origine, avec les pièces d'origine fournies et/ou avec des pièces détachées autorisées par le fabricant.

Toute autre utilisation est considérée comme non conforme et peut entraîner d'importants dommages corporels et matériels.

Nous déclinons toute responsabilité en cas de non-respect des instructions et des consignes de sécurité, d'une utilisation non conforme et de dommages corporels et matériels en résultant.

1.3 Utilisation non conforme

Le produit n'est pas conçu pour une utilisation à des fins commerciales.

Le poêle est utilisé pour chauffer les cabines de sauna à la température du sauna.

Il est interdit de les utiliser à d'autres fins.

- ▶ Ne pas faire sécher le linge dans la cabine de sauna.
- ▶ Ne pas couvrir le poêle ou les éléments d'éclairage.
- ▶ Ne pas stocker d'objets inflammables dans la cabine de sauna.
- ▶ Ne modifiez pas et ne transformez pas le produit.
- ▶ N'utilisez pas le produit avec des pièces défectueuses.

1.4 Groupe cible

Les utilisateurs sont les adultes et les enfants à partir de 6 ans sous la surveillance d'un adulte, qui ont lu et compris ces instructions et les marquages sur le produit ou qui ont reçu une formation similaire relative à l'utilisation et aux consignes de sécurité.

Seules ces personnes sont autorisées à utiliser le produit.

Les enfants de moins d'un an ne sont pas autorisés à utiliser le sauna.

Les enfants de moins de 3 ans ne peuvent utiliser la cabine de sauna qu'à une température réduite allant jusqu'à 30 °C et pour une durée maximale de 10 minutes.

Les enfants de plus de 3 ans ne peuvent utiliser la cabine de sauna qu'à une température réduite allant jusqu'à 35 °C, pour une durée maximale de 15 minutes et accompagnés d'un parent. La température peut ensuite être augmentée progressivement au fur et à mesure qu'ils s'y habituent.

Les personnes dont les capacités physiques ou mentales sont réduites ne peuvent utiliser le produit que sous la surveillance d'un adulte.

Les femmes enceintes doivent consulter leur gynécologue avant d'aller au sauna.

Les travaux de montage, de maintenance et de nettoyage ne doivent pas être effectués par les personnes mentionnées ci-avant.

Les utilisateurs ne peuvent utiliser le produit que s'ils sont éveillés, sobres et en pleine possession de leurs capacités physiques, psychiques et sensorielles.

Le personnel qualifié représente les personnes ayant reçu une formation spécialisée dans les domaines électrotechnique telles que les électriciens, artisans qualifiés etc.

1.5 Niveaux d'avertissement

AVERTISSEMENT

Avertissement portant sur les dangers pouvant entraîner **la mort ou de graves blessures** en cas de non-respect des mesures.









PRUDENCE

Avertissement portant sur les dangers pouvant entraîner des **blessures** en cas de non-respect des mesures.





ATTENTION

Avertissement portant sur les dangers pouvant entraîner des **dommages matériels** en cas de non-respect des mesures.

1.6 Symboles

Symboles	Description
	Ce panneau d'interdiction met en garde contre le recouvrement inconsideré de composants générateurs de chaleur.
	Ce symbole indique qu'il existe un danger pour la vie et la santé en raison de la présence de pièces sous tension.
	Ce signe d'avertissement signale les composants et les appareils présentant un risque de brûlure ou d'ébullition en raison d'un fort dégagement de chaleur.
	Ce symbole indique que l'utilisateur devrait avoir lu et compris les instructions avant d'utiliser l'appareil.
	Ce symbole indique que l'utilisation de tournevis électriques est interdite.
	Les produits portant la marque CE sont conformes aux réglementations fondamentales applicables de l'Union européenne.
	Le symbole de la poubelle barrée sur la documentation d'accompagnement du produit et/ou sur l'emballage indique la classification et l'enregistrement d'un produit en tant qu'équipement électrique ou électronique et les modalités d'élimination associées, conformément à la directive européenne DEEE et à la loi allemande ElektroG.
	Ce symbole indique qu'il s'agit d'un tissu réutilisable. Le nombre dans le triangle désigne la composition exacte du matériau et l'abréviation de la lettre désigne le groupe de matériaux de l'objet ou de l'emballage marqué.
A-Z / 1-N	Ce symbole indique une pièce utilisée dans l'illustration.
	Le logo ECOEMBES est un symbole de recyclage obligatoire introduit en Espagne qui indique les produits et emballages recyclables devant être collectés séparément.
	Le logo Triman est un symbole de recyclage obligatoire en France pour le tri sélectif des déchets.

1.7 Instructions de sécurité

AVERTISSEMENT	
	<p>Risque d'incendie dû aux sources de chaleur.</p> <p>Le produit est composé de bois et/ou d'autres matériaux inflammables.</p> <ul style="list-style-type: none"> ► Maintenez le produit éloigné des sources de chaleur telles que les tuyaux de chauffage ou les feux ouverts.
AVERTISSEMENT	
	<p>Risque de blessures et de dommages matériels en cas de non-respect d'instructions importantes.</p> <ul style="list-style-type: none"> ► Ne laissez pas les nourrissons, les jeunes enfants et les animaux domestiques sans surveillance avec le produit. ► Les enfants ne peuvent utiliser la cabine de sauna qu'à une température accompagnée d'un parent. ► Les femmes enceintes et les personnes ayant des problèmes de santé doivent discuter au préalable avec leur médecin de l'utilisation de la cabine de sauna. ► N'utilisez la cabine de sauna que si vous êtes en pleine possession de vos moyens physiques, mentaux et sensoriels, c'est-à-dire si vous êtes éveillé et sobre. ► Tenez les enfants à l'écart du poêle du sauna. ► Ne pas toucher le poêle de sauna chauffé. ► Boire beaucoup d'eau avant, pendant et après l'utilisation pour compenser la perte de liquide. ► Restez dans la cabine de sauna aussi longtemps que vous vous sentez à l'aise. ► Cessez immédiatement d'utiliser la cabine de sauna si vous ne vous sentez pas bien. ► Ouvrez la ventilation du plafond ou la porte d'entrée si la qualité de l'air est mauvaise.
PRUDENCE	
	<p>Risque de blessure et de brûlure en sautant sur ou en percutant le produit.</p> <p>Le fait de sauter sur l'appareil ou de le percuter peut entraîner des blessures et des dommages matériels.</p> <ul style="list-style-type: none"> ► Assurez-vous de ne pas sauter sur ou dans l'appareil et de ne pas le percuter.
PRUDENCE	
	<p>Risque d'écrasement !</p> <ul style="list-style-type: none"> ► Installez le produit de manière stable. ► Ne transportez le produit qu'une fois démonté et refroidi, à plusieurs personnes. ► Ne placez pas vos membres dans les ouvertures de cisaillement telles que les portes.

PRUDENCE

Blessures et dommages matériels.
 Une modification du produit peut entraîner des blessures et des dommages matériels et provoquer l'annulation de la garantie.

- ▶ N'utilisez le produit qu'avec les pièces d'origine fournies et dans son état d'origine.
- ▶ N'utilisez que des pièces de rechange autorisées par le fabricant.

PRUDENCE

Risque de coupure lors de la manipulation de pièces en verre.

- ▶ Portez des gants de protection lors de toute manipulation de pièces en verre.
- ▶ Ne saisissez le verre brisé pour élimination qu'avec des gants de protection, des chaussures solides, un balai et une pelle.

ATTENTION

Dommages matériels.

- ▶ Ne pas faire fonctionner le poêle à sauna sans pierres de sauna.

ATTENTION

Dommages matériels.

- ▶ Ce produit contient des éléments en bois qui sont exposés aux intempéries. Pour prolonger la durée de vie du produit, il est recommandé de traiter les pièces en bois une fois par an ou selon les besoins avec une lasure d'entretien pour l'extérieur.

2. Description et fonctionnement

Ce produit est une cabine de sauna. La porte est équipée d'une poignée en bois. La cabine de sauna dispose d'une étagère et de bancs. Elle est également équipée d'un sablier rotatif et d'un thermo-hygromètre. La ventilation est assurée par des fentes d'aération dans le sol et le plafond ainsi que par la porte. Le sauna est chauffé par un poêle électrique.

Remarque : les illustrations suivantes ne sont que des exemples..

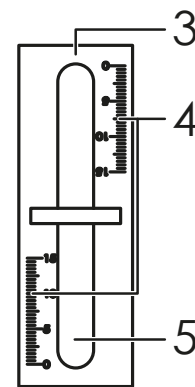
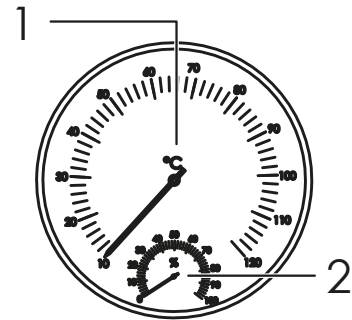

No.	Description
1	Température actuelle en degrés Celsius
2	Humidité actuelle en pourcentage
3	Boîtier en forme de sablier rotatif
4	échelle graduée de 0 à 15 minutes
5	boîtier avec remplissage de sable

3. Déballeage et contrôle

 **AVERTISSEMENT**

Risque d'étouffement dû au matériel d'emballage et à l'ingestion de petites pièces.

- ▶ Éliminez le matériau d'emballage de manière conforme dans la poubelle de déchets ménagers.
- ▶ Conservez les petites pièces hors de portée des enfants.

ATTENTION

Dommages matériels.

Les objets pointus, coupants et provoquant des rayures peuvent endommager le produit lors de l'ouverture de l'emballage.

- ▶ N'utilisez pas d'objet pointu, coupant ou provoquant des rayures pour ouvrir l'emballage.

1. Retirez les rubans adhésifs et les sangles à la main ou utilisez une paire de ciseaux.
2. Placez le carton avec les flèches de direction vers le haut.
3. Ouvrez le carton d'emballage.
4. Retirez toutes les pièces du carton.
5. Placez les pièces les unes à côté des autres sur une surface dégagée, lisse et plane.
6. Contrôlez l'étendue de la livraison afin de vérifier son état complet et son intégrité.

4. Mise en place et montage

 **PRUDENCE**

Risque de blessures et de dommages matériels !

- ▶ Montez le produit sur le lieu d'installation.
- ▶ Montez le produit avec au moins une deuxième personne.
- ▶ Montez le produit entièrement et en toute sécurité.
- ▶ N'utilisez pas de visseuse électrique lors du montage.

 **PRUDENCE**

Risque de trébuchement et de blessure en cas de mauvaise utilisation.

- ▶ Évitez tout risque de trébuchement sur le cordon d'alimentation en le posant de manière sûre et aussicourte que possible.
- ▶ Ne pliez pas le cordon d'alimentation au niveau des angles vifs ou des bords.

4.1 Lieu d'installation

- ▶ Choisissez un lieu d'installation adapté remplissant les conditions suivantes :
- Le lieu d'installation est sec et peut être aéré régulièrement.
- Le lieu d'installation ne doit pas être exposé de manière permanente aux rayons du soleil ni aux fortes variations de température.
- Le sol du lieu d'installation est plan et antidérapant.

4.2 Monter la cabine de sauna

Remarque : les illustrations suivantes sont données à titre d'exemple et peuvent ne pas correspondre à l'aspect de l'original.

- ▶ Suivez les étapes de montage illustrées en respectant les consignes de sécurité, voir, „18. Montage“ on page 64.

4.3 Installation électrique

 **AVERTISSEMENT**

La norme **EN 60335-1 DIN VDE 0700 partie 1** stipule ce qui suit au paragraphe 13 :

Le courant de fuite ne doit pas dépasser les valeurs suivantes à la température de fonctionnement : pour les appareils thermiques fixes de la classe de protection I, 0,75 mA ; ou 0,75 mA par kW de consommation assignée de l'appareil, la valeur la plus élevée étant retenue, avec un maximum de 5 mA.

Si toutefois un dispositif de protection contre les courants de défaut (disjoncteur FI) devait être installé, il faut veiller à ce qu'aucun autre consommateur électrique ne soit protégé par ce disjoncteur FI.

 **AVERTISSEMENT**

Risque d'électrocution, de court-circuit et de dommages matériels.

- ▶ L'éclairage LED et le poêle du sauna ne doivent être installés que par un électricien qualifié.
- ▶ N'utilisez pas de câbles isolés en PVC à l'intérieur du sauna en raison de leur mauvaise résistance à la chaleur, mais plutôt des câbles en silicone. Les câbles en caoutchouc sont particulièrement adaptés à une utilisation à l'extérieur.
- ▶ N'utilisez que des fusibles à action lente ou des fusibles à bas point de fusion.

1. Avant de procéder au raccordement, vérifiez que la tension et la fréquence du réseau de l'appareil sont identiques à celles du réseau d'alimentation.
2. Branchez le câble d'alimentation sur une prise de courant libre et facilement accessible.

4.4 Installation du poêle à sauna

- ▶ Lors de l'installation et du raccordement du poêle à sauna, suivez les instructions et les procédures figurant dans le manuel d'installation du fabricant.

AVERTISSEMENT

Risque d'incendie et d'électrocution en cas d'installation incorrecte.

Le non-respect des instructions suivantes peut entraîner de graves dommages en cas d'incendie.

- ▶ Le lieu d'installation du poêle doit respecter les distances de sécurité minimales indiquées dans le mode d'emploi du fabricant.
- ▶ La cabine de sauna ne doit fonctionner qu'avec un seul poêle.
- ▶ Pour des raisons de sécurité et d'assurance, le poêle de sauna ne peut être raccordé au réseau électrique que par un électricien agréé, conformément aux réglementations locales en vigueur.
- ▶ Dans certaines circonstances, du matériel supplémentaire ne faisant pas partie de la livraison peut être nécessaire pour l'installation.
- ▶ En raison de sa résistance d'isolement, le poêle à sauna électrique ne doit jamais être mis sous tension par l'intermédiaire du disjoncteur différentiel (FI)Q !

1. Avant d'utiliser les pierres de sauna pour la première fois, nettoyez-les de la poussière de pierre à l'aide d'un balai, d'une brosse ou d'eau.
2. Disposez soigneusement les pierres sèches en vrac de manière à ce que l'air puisse circuler entre elles et que les grandes pierres aient tendance à descendre et les petites à monter.
3. N'empilez pas les pierres en hauteur sur le poêle.

5. Première mise en service

ATTENTION

Odeurs causées par la combustion des matériaux du poêle chauffé lors de la première mise en service.

- ▶ Aérez suffisamment après le premier chauffage.

Toutes les pièces doivent être en parfait état de fonctionnement.

- ▶ Avant la première utilisation de la cabine de sauna, vérifiez les points suivants :
- la lumière de la cabine de sauna peut être allumée et éteinte
- le poêle de la cabine de sauna peut être allumé et éteint
- Tous les éléments chauffants du poêle à sauna chauffent uniformément les pierres du sauna et donc la cabine de sauna.

4.5 Préparation et empilage des pierres de sauna

ATTENTION

Endommagement du matériel, surchauffe.

Un mauvais choix des pierres et un mauvais empilage peuvent entraîner des dommages mécaniques ou thermiques sur le poêle.

- ▶ Ne laissez pas simplement tomber les pierres dans le poêle. Éviter de coincer les pierres entre les éléments chauffants.
- ▶ Empilez les pierres de manière à ce qu'elles n'appuient pas sur les éléments chauffants ou qu'elles ne soient pas portées par eux.
- ▶ Il ne doit pas y avoir d'objets ou d'appareils dans la chambre à pierres ou à proximité du poêle à sauna qui modifient la quantité ou la direction du flux d'air traversant le poêle à sauna.
- ▶ N'utilisez que des pierres de sauna d'un diamètre d'environ 5 à 10 cm.

6. Utiliser

 **AVERTISSEMENT**

Risque d'incendie et de dommages matériels en raison de la surchauffe.

Le fait de couvrir les lampes du sauna et le poêle du sauna peut provoquer des incendies.

- ▶ Ne pas couvrir les lampes du sauna.
- ▶ Ne pas couvrir le poêle du sauna.

 **PRUDENCE**

Surfaces chaudes.

Le poêle du sauna devient très chaud et peut brûler la peau.

- ▶ Ne pas toucher le poêle de sauna chauffé.
- ▶ Tenir les enfants à l'écart du poêle de sauna.

 **PRUDENCE**

Risque de blessure en cas d'utilisation non conforme.

- ▶ N'utilisez le produit que conformément à sa destination.
- ▶ Les enfants, les personnes ayant des difficultés à marcher, les malades et les personnes faibles ne doivent pas être laissés seuls dans le sauna.

 **PRUDENCE**

Risques pour la santé.

Un séjour prolongé dans une cabine de sauna entraîne une augmentation de la température corporelle, ce qui peut être dangereux.

- ▶ Consultez un médecin avant d'utiliser la cabine de sauna si vous souffrez de problèmes de santé.
- ▶ Restez dans la cabine de sauna aussi longtemps que vous le jugez agréable.
- ▶ Cessez immédiatement d'utiliser la cabine de sauna si vous vous sentez mal.
- ▶ Demandez conseil à un médecin avant de laisser des enfants en bas âge utiliser la cabine de sauna.
- ▶ N'entrez pas dans la cabine de sauna si vous êtes sous l'influence de stupéfiants tels que l'alcool, des médicaments, des drogues, etc.
- ▶ Ne dormez jamais dans une cabine de sauna.

6.1 Allumer et éteindre la lumière du sauna

- ▶ Les interrupteurs à bascule situés à proximité de la lampe du sauna permettent d'allumer ou d'éteindre l'éclairage LED de la cabine de sauna.

ATTENTION

Endommagement du produit dû à une mauvaise utilisation.



- ▶ N'utilisez pas le produit s'il est défectueux ou endommagé.
- ▶ Vérifiez que le produit n'est pas endommagé avant de l'utiliser.
- ▶ Le climat marin et le climat humide peuvent faire rouiller les surfaces métalliques du poêle à sauna.

FR

6.2 Chauffage de la cabine de sauna

Le poêle à sauna a pour fonction de chauffer les pierres du sauna à la température d'infusion et donc la cabine de sauna.

Remarque : Le poêle de sauna a besoin d'environ une heure en moyenne pour chauffer l'air du sauna et les pierres du sauna à la température optimale. En hiver, cela peut prendre beaucoup plus de temps, en fonction de la température extérieure et malgré l'isolation.

La température idéale pour le sauna se situe entre **+65 °C** et **+80 °C**.

Un poêle de sauna réglé de manière optimale chauffe les pierres du sauna à la température d'infusion ainsi que l'intérieur du sauna.

Remarque : Normalement, vous devez éteindre le poêle du sauna immédiatement après avoir pris un bain de sauna. Dans certaines circonstances, il peut cependant être nécessaire de laisser le poêle fonctionner pendant un certain temps sous surveillance, afin que les parties en bois du sauna puissent sécher.

- ▶ Dans ce cas, tournez à nouveau l'interrupteur dans le sens des aiguilles d'une montre jusqu'à la durée de fonctionnement d'une heure.
- ▶ Au bout d'environ 30 minutes, tournez l'interrupteur de la minuterie dans le sens inverse des aiguilles d'une montre jusqu'à la position 0 pour éteindre le poêle du sauna.

Température du poêle de sauna trop élevée

Un poêle de sauna réglé trop haut chauffe rapidement l'air du sauna, mais les pierres du sauna ne sont pas suffisamment chauffées et ne permettent pas à l'eau d'infusion de s'écouler pendant l'infusion.

Température du poêle de sauna trop basse

Un poêle de sauna réglé trop bas chauffe l'air du sauna trop lentement. L'infusion qui suit ne fait que refroidir les pierres et au bout d'un certain temps, la température n'est plus suffisante pour que l'eau s'évapore.

Trouver la température optimale

Il convient de trouver la température optimale en procédant par essais et erreurs. Cette température confortable varie d'une personne à l'autre.

Remarque : même un petit écart par rapport à la

position de réglage maximale peut entraîner une modification sensible de la température.

- ▶ Commencez le test en réglant le poêle à sauna au maximum.

Vous saurez ainsi combien de temps il faut au poêle pour chauffer l'air du sauna et les pierres du sauna à la température souhaitée.



Si la température intérieure est trop élevée, diminuez légèrement le réglage de la température du poêle.

Si nécessaire, aérez brièvement la cabine de sauna pour compenser les écarts de température plus importants.

Protection contre la surchauffe du poêle de sauna

Si la température de la cabine de sauna est trop élevée, le dispositif de protection contre la surchauffe éteint le poêle de sauna et le bloque pour éviter qu'il ne se remette en marche. Dans ce cas, le sauna doit être réinitialisé par une personne autorisée. Respectez le mode d'emploi du poêle à sauna fourni par le fabricant.

6.3 Réalisation d'une perfusion

 PRUDENCE	
	Risque de blessure et de brûlure par l'eau chaude et la vapeur chaude.
	▶ Veillez à ce que la capacité de la louche du sauna ne dépasse pas 0,2 litre.
	▶ Ne versez pas de grandes quantités d'eau en une seule fois sur les pierres.
	▶ Ne pas verser d'eau sur les pierres si quelqu'un se trouve à proximité.
	▶ N'utiliser que de l'eau potable comme eau d'infusion.
	▶ N'utilisez que des parfums d'origine naturelle qui ont été approuvés et désignés à cet effet.
▶ Suivez les instructions figurant sur l'emballage.	

L'infusion doit avoir lieu à intervalles réguliers afin que l'air du sauna conserve une humidité suffisante. Une humidité relative de 5 à 10 % est considérée comme optimale.

Remarque : la sensation d'humidité agréable varie d'une personne à l'autre.

- ▶ Il convient donc de déterminer par tâtonnement la température et l'humidité dans lesquelles vous vous sentez le mieux.

6.4 Prendre un sauna



ATTENTION	
	Domages matériels
	▶ N'emportez pas d'appareils électriques dans le sauna, tels que les smartphones.

- ▶ N'entrez pas dans le sauna en ayant faim ou l'estomac plein.
- ▶ Buvez beaucoup avant et après chaque séance de sauna.
- ▶ Se doucher et se laver avant et après l'utilisation du sauna.
- ▶ Ne pas aller au sauna avec un pouls légèrement élevé, par exemple après une séance de sport ou immédiatement après une période de stress.

7. Transport

 PRUDENCE	
	Risque de blessures et de dommages matériels dus à un transport incorrect.
	▶ Ne transportez le produit que démonté.
	▶ Ne pas pousser le produit sur le sol.

8. Démontage

 AVERTISSEMENT	
	Risque d'électrocution, de court-circuit, dommages matériels.
	▶ Eteindre le sauna et tous les appareils électriques.
	▶ Laisser refroidir le sauna et le poêle.
	Les parties électriques ne peuvent être démontées que par un électricien qualifié :
	▶ Débrancher le système de l'alimentation électrique, par exemple en coupant le disjoncteur ou en dévissant les fusibles.

- ▶ Démontez le produit dans l'ordre inverse de l'ordre mentionné dans le chapitre „18. Montage“ on page 64.

9. Stockage

ATTENTION	
	Domages matériels dus à un stockage non adapté.
	▶ Stockez le produit à l'état démonté ou plié dans un endroit sec et propre.
	▶ Protégez le produit de la poussière et de l'humidité.
	▶ Ne posez aucun objet sur le produit afin d'éviter toute déformation.

10. Corriger les erreurs

Problème	Causes possibles	Solution
La lumière ne s'allume pas.	Alimentation électrique coupée.	► Branchez le câble d'alimentation dans la prise de courant.
	Ampoule défectueuse.	► Prenez contact avec notre service clientèle.
Le poêle du sauna ne chauffe pas.	Alimentation électrique coupée.	► Vérifiez que le câble d'alimentation est branché. ► Le cas échéant, branchez le câble d'alimentation dans la prise de courant.
	La protection contre la surchauffe s'est déclenchée.	► Faites vérifier par un électricien qualifié si la protection contre la surchauffe s'est déclenchée. ► Le cas échéant, réinitialisez la protection contre la surchauffe.
	Fusibles / électronique défectueux.	► Contactez notre service clientèle si le problème persiste.
La cabine de sauna se réchauffe trop lentement et l'eau versée refroidit les pierres de sauna.	Le flux d'air n'est pas optimal.	► Empilez les pierres de sauna de manière plus lâche pour obtenir un flux d'air optimal.
	Poêle de sauna défectueux.	► Prenez contact avec notre service clientèle.
La cabine de sauna chauffe trop rapidement.	Puissance du four trop élevée.	► Réglez le thermostat sur un niveau de chauffage inférieur.
	Le flux d'air n'est pas optimal.	► Empilez les pierres de sauna de manière plus dense pour obtenir un flux d'air optimal.
Les panneaux et autres matériaux deviennent noirs.	Distances de sécurité trop faibles.	► Vérifiez si les distances de sécurité ont été respectées lors du montage du poêle de sauna, voir le mode d'emploi du fabricant ci-joint.
	Le flux d'air n'est pas optimal.	► Vérifiez que les pierres sont en bon état.
	Mauvaise variété de pierre.	► Utilisez d'autres pierres de sauna.

11. Nettoyage et maintenance

 **AVERTISSEMENT**

Risque d'incendie dû à des produits de nettoyage inflammables.

- ▶ Ne nettoyez, n'entretenez et ne réparez la cabine de sauna et ses pièces que lorsqu'elle est froide ou refroidie et débranchée du secteur.

11.1 Nettoyage

ATTENTION

Endommagement dû à un produit de nettoyage non adapté.



- ▶ Vérifiez la compatibilité du produit de nettoyage avec la surface à un emplacement peu visible.
- ▶ Pour le nettoyage, n'utilisez pas de solvant organique, d'eau bouillante, d'acides forts ou de nettoyant alcalin.

- ▶ Éliminez la poussière et les légères salissures à l'aide d'un chiffon humide ou d'une brosse douce.
- ▶ En cas de salissures importantes, utilisez un nettoyant doux, non inflammable et compatible avec les produits alimentaires ou un chiffon imbibé d'eau.

11.2 Plan de maintenance

Une maintenance régulière augmente la sécurité et la longévité de votre produit.

Avant chaque utilisation

- ▶ Contrôle visuel de l'ensemble du produit avant chaque utilisation.

Tous les 3 mois

- ▶ Sichtkontrolle der Saunasteine.

Tous les 12 mois

- ▶ Remplacement des pierres du sauna.
- ▶ Entretien de toutes les pièces en bois à l'aide d'une lasure d'entretien du bois.
- ▶ Entretien du poêle du sauna et des autres parties électriques par un électricien qualifié.

Contrôle visuel de l'ensemble du produit

Avant toute utilisation, vérifiez toujours que le produit présente les caractéristiques suivantes :

- Le support et la statique du sauna sont solides et stables.
- La cabine et le poêle du sauna sont complets et intacts.
- Les fentes d'aération sont propres et les ouvertures ne sont pas obstruées.
- Le raccordement au réseau électrique est effectué et n'est pas endommagé.
- Tous les modules tels que l'éclairage et le poêle du sauna fonctionnent correctement et sans problème.

Contrôle visuel des pierres du sauna

- ▶ Vérifiez que les pierres du sauna, en particulier les pierres de la couche inférieure, ne sont pas endommagées.
- ▶ Remplacez immédiatement les pierres cassées.
- ▶ Remplacer les pierres du sauna même si elles sentent mauvais.

12. Réparation

 **WARNING**

Risque d'électrocution, de court-circuit et de dommages matériels.



- ▶ Faites effectuer les réparations uniquement par le fabricant ou par du personnel spécialisé formé par le fabricant.
- ▶ N'utilisez que des pièces de rechange autorisées par le fabricant.

13. Données techniques

Désignation	Valeur
Matériau :	bois d'épicéa
Matériau de la façade en verre :	Verre de sécurité
Matériau du toit :	Bardeaux bitumés
Dimensions (LxLxH) :	1.85 x 1.80 x 1.94 m
Couleur :	nature
Support de lampe :	E27

Chauffage de sauna

SCA-60

Branchement :	230 V1~ 400 V3~, 50 Hz
Puissance :	6.0 kW

14. Documents fournis

Instructions d'installation pour les poêles à sauna SCA-30 à SCA-90 ; instructions d'utilisation et d'installation pour le poêle à sauna électrique.

15. Déclaration de conformité UE

Le distributeur déclare par la présente que le produit désigné répond aux exigences minimales européennes applicables.

16. Élimination



Ce produit ne doit pas être jeté avec les ordures ménagères. Déposez-le gratuitement chez le fabricant, le revendeur ou dans un centre de collecte. L'élimination est régie par la législation nationale. Les matériaux recyclables tels que le verre, le plastique et le métal sont recyclés, ce qui protège l'environnement.

Emballage

L'emballage est recyclable.

- Éliminez l'emballage dans le respect de l'environnement via un dispositif de collecte local.

Appareils électriques

En tant que propriétaire d'un appareil électrique ou électronique à éliminer, vous êtes légalement tenu(e), en vertu de la directive européenne WEEE et de la directive allemande ElektroG, d'éliminer cet appareil séparément de tout autre déchet ménager non trié, car les produits (ou leurs composants toxiques et dangereux) éliminés de manière non adaptée peuvent nuire durablement à la santé des personnes, des animaux et des végétaux.

Vous apportez ainsi une grande contribution au réemploi, à la valorisation et au recyclage. La méthode d'acheminement ou de collecte dépend des contextes régionaux et contractuels et des renseignements à ce propos peuvent être demandés aux organismes d'élimination de droit public ainsi qu'au distributeur. Ces derniers sont en principe tenus de reprendre gratuitement les appareils usagés indépendamment du fait qu'ils aient été achetés neufs ou non. Toute élimination illégale est punie par la loi. Avant de confier vos appareils à un point de collecte régional, effectuez les tâches suivantes :

- Retirez les batteries usagées et les accumulateurs usagés de l'appareil dans la mesure où ceux-ci constituent des composants du produit et peuvent être retirés.
- Effacez les données à caractère personnel de l'appareil.

Tabella dei contenuti

1. Per la vostra sicurezza	40
1.1 Per la vostra sicurezza	40
1.2 Utilizzare in modo conforme.....	40
1.3 Uso improprio	40
1.4 Gruppo target.....	40
1.5 Livelli di avvertimento.....	40
1.6 Simboli.....	41
1.7 Avvertenze di sicurezza.....	41
2. Descrizione e funzione	42
3. Disimballaggio e verifica	43
4. Installazione e montaggio	43
4.1 Scelta del punto d'installazione	43
4.2 Montaggio della cabina sauna.....	43
4.3 Impianto elettrico	43
4.4 nstallazione della stufa della sauna	44
4.5 Preparare e impilare le pietre della sauna.....	44
5. Messa in funzione iniziale	44
6. Utilizzo	45
6.1 Accensione e spegnimento della luce della sauna	45
6.2 Riscaldamento della cabina sauna.....	45
6.3 Esecuzione dell'infusione	46
6.4 Sauna	46
7. Trasporto	46
8. Smontaggio	46
9. Stoccaggio	46
10. Correzione degli errori	47
11. Pulizia e manutenzione	48
11.1 Pulizia.....	48
11.2 Routine di manutenzione.....	48
12. Riparazioni	48
13. Data tecnici	48
14. Documentazione allegata	49
15. Dichiarazione di conformità UE	49
16. Smaltimento	49
17. Elenco parti	62
18. Montaggio	64

1. Per la vostra sicurezza

1.1 Per la vostra sicurezza

- ▶ Leggere attentamente e integralmente il presente documento prima del primo utilizzo.
- ▶ Seguire le istruzioni e le avvertenze per la sicurezza riportate nel documento e sul prodotto.
- ▶ Utilizzare il prodotto solo se in condizioni tecniche perfette e con consapevolezza in termini di rischio e pericolo.
- ▶ Conservare questo documento nei pressi del prodotto come futuro riferimento e per il passaggio ad altri.

1.2 Utilizzare in modo conforme

Il prodotto è stato sviluppato esclusivamente per uso privato.

- ▶ Utilizzare il prodotto esclusivamente come cabina sauna per bagni di aria calda.
- ▶ Utilizzare il prodotto solo nelle condizioni originali, con i componenti originali in dotazione e/o con ricambi approvati dal produttore.

Qualsiasi uso diverso da quello previsto è considerato un uso improprio e può causare gravi danni a persone e cose.

Non ci assumiamo alcuna responsabilità in caso di mancata osservanza delle istruzioni e dei conseguenti danni a persone e cose.

1.3 Uso improprio

Il prodotto non è adatto per scopi commerciali.

La stufa serve a riscaldare le cabine sauna alla temperatura della sauna.

È vietato l'uso per altri scopi.

- ▶ Non asciugare gli indumenti nella cabina sauna.
- ▶ Non coprire né la stufa né gli elementi di illuminazione.
- ▶ Non conservare oggetti infiammabili nella cabina della sauna.
- ▶ Non alterare o modificare il prodotto.
- ▶ Non utilizzare il prodotto con parti difettose.

1.4 Gruppo target

Gli utenti sono adulti e bambini sotto la supervisione di un adulto che hanno letto e compreso le istruzioni per l'uso e le etichette sul prodotto o che hanno ricevuto istruzioni simili sull'uso e sulle norme di sicurezza.

I bambini di età inferiore a 1 anno non possono utilizzare la sauna.

I bambini fino a 3 anni possono utilizzare la cabina sauna solo a una temperatura ridotta fino a 30 °C e per una durata massima di 10 minuti.

I bambini di età superiore ai 3 anni possono utilizzare la cabina sauna solo a una temperatura ridotta fino a 35 °C, per una durata massima di 15 minuti e accompagnati da un genitore. La temperatura può essere aumentata gradualmente man mano che il bambino si abitua.

Le persone con capacità fisiche o mentali limitate possono utilizzare il prodotto solo sotto la supervisione di un adulto.

Le donne incinte devono consultare il proprio ginecologo prima di andare in sauna.

I lavori di montaggio, smontaggio, manutenzione e pulizia non devono essere eseguiti da bambini.

Il personale specializzato con formazione elettrotecnica è costituito da persone qualificate come elettricisti, tecnici elettricisti ed elettronici.

1.5 Livelli di avvertimento

AVVERTENZA

Avvertimento di pericoli che, in caso di inosservanza delle misure, possono comportare la morte o gravi lesioni.











CAUTELA

Avvertimento di pericoli che, in caso di inosservanza delle misure, possono comportare delle lesioni.









ATTENZIONE

Avvertimento di pericoli che, in caso di inosservanza delle misure, possono comportare dei danni materiali.

1.6 Simboli

Simbolo	Descrizione
	Questo segnale di divieto mette in guardia contro la copertura incauta dei componenti che generano calore.
	Questo simbolo indica che ci sono pericoli per la vita e la salute a causa di parti sotto tensione.
	Questo segnale di avvertimento indica i componenti e gli apparecchi che presentano un rischio di scottature o ustioni a causa dell'elevata generazione di calore.
	Questo simbolo indica che l'utente deve aver letto e compreso le istruzioni prima dell'uso.
	Questo simbolo indica che l'uso di avvitatori elettrici è proibito.
	Prodotti con marchio CE sono conformi alle norme di base regolamenti di base dell'Unione Europea.
	Il simbolo del cestino barrato con una barra sul prodotto, sulla documentazione di accompagnamento e/o sull'imballaggio.e/o sull'imballaggio indica la classificazione e e la registrazione di un prodotto come apparecchiatura elettrica o o elettronica e le relative modalità di smaltimento modalità di smaltimento associate secondo la direttiva europea WEEE e alla direttiva tedesca ElektroG.
	Questo simbolo indica un materiale riciclabile. Il numero all'interno del triangolo indica la composizione esatta del materiale e le lettere indicano il gruppo di materiali dell'oggetto o dell'imballaggio contrassegnato.
A-Z / I-N	queste abbreviazioni identificano un componente necessario per il passaggio di montaggio riportato nelle figure.
	Il logo ECOEMBES è un simbolo di riciclaggio obbligatorio per legge, introdotto in Spagna, che indica i prodotti e gli imballaggi riciclabili che devono essere raccolti separatamente.
	Il logo Triman è un simbolo di riciclaggio obbligatorio in Francia per la raccolta differenziata dei rifiuti.

1.7 Avvertenze di sicurezza

	AVVERTENZA
	<p>Pericolo di incendio dovuto a fonti di calore.</p> <p>Il prodotto è realizzato in legno e/o altri materiali combustibili.</p> <ul style="list-style-type: none"> ▶ Tenere il prodotto lontano da fonti di calore, come tubi del riscaldamento o fiamme vive.
	AVVERTENZA
	<p>Pericolo di lesioni e danni materiali in caso di mancata osservanza delle avvertenze importanti.</p> <ul style="list-style-type: none"> ▶ Non lasciare neonati, bambini piccoli e animali domestici incustoditi con il prodotto. ▶ I bambini possono accedere alla cabina sauna solo a temperatura ridotta e accompagnati da un genitore. ▶ Le donne in gravidanza e le persone con problemi di salute devono consultare il proprio medico prima di accedere alla cabina sauna. ▶ Utilizzare la cabina sauna solo se in pieno possesso delle proprie capacità fisiche, psichiche e sensoriali, ovvero in stato di veglia e sobrietà. ▶ Tenere i bambini lontani dalla stufa della sauna. ▶ Non toccare la stufa della sauna surriscaldata. ▶ Bevete molta acqua prima, durante e dopo l'uso per reintegrare i liquidi persi. ▶ Rimanete nella cabina sauna per tutto il tempo che ritenete piacevole. ▶ Interrompete immediatamente l'uso della cabina sauna in caso di malessere. ▶ Aprire la presa d'aria sul soffitto o la porta d'ingresso se la qualità dell'aria è scarsa.
	CAUTELA
	<p>Pericolo di lesioni in caso di salti o urti sul prodotto.</p> <p>Scatenarsi o saltare può causare lesioni e danni materiali.</p> <ul style="list-style-type: none"> ▶ Non scatenarsi o saltare sul o all'interno del prodotto.
	CAUTELA
	<p>Pericolo di schiacciamento!</p> <ul style="list-style-type: none"> ▶ Monti il prodotto in una posizione stabile. ▶ Trasporti il prodotto solo con altre persone, smontato e raffreddato. ▶ Non tenga gli arti in aperture taglienti come le porte.

CAUTELA

Lesioni e danni materiali.

La modifica del prodotto può causare lesioni e danni materiali e portare alla decadenza della garanzia legale.

- ▶ Utilizzare il prodotto solo nello stato originale e con le parti originali fornite in dotazione.
- ▶ Utilizzare solo ricambi autorizzati dal produttore.

CAUTELA

Pericolo di tagli durante la manipolazione di parti in vetro.

- ▶ Indossare guanti protettivi durante tutte le operazioni che prevedono la manipolazione di parti in vetro.
- ▶ Raccogliere il vetro rotto solo con guanti protettivi, calzature robuste e utilizzando una scopa e una paletta per lo smaltimento.

ATTENZIONE

Danni materiali.

- ▶ Non utilizzare la stufa della sauna senza pietre.

ATTENZIONE

Danni materiali.

Questo prodotto contiene componenti in legno esposti alle intemperie. Per prolungare la durata del prodotto, si consiglia di trattare tutte le parti in legno una volta all'anno o secondo necessità con una vernice protettiva per esterni.

2. Descrizione e funzione

Questo prodotto è una cabina sauna. La porta è dotata di una maniglia in legno. La cabina sauna è dotata di un ripiano e di panche. Inoltre, la sauna è dotata di una clessidra girevole e di un termoisigrometro. La ventilazione avviene tramite fessure di aerazione nel pavimento e nel soffitto e tramite la porta. La sauna viene riscaldata da una stufa elettrica.

Nota: le seguenti immagini sono solo esemplificative.

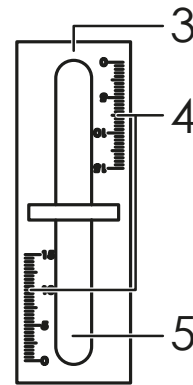
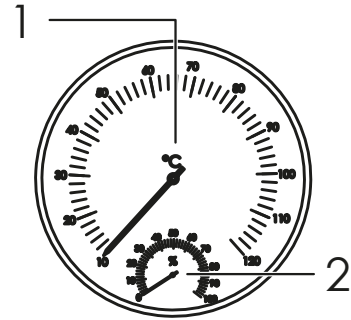

No. Descrizione

- | | |
|---|--|
| 1 | Temperatura attuale in gradi Celsius |
| 2 | umidità attuale in percentuale |
| 3 | Alloggiamento girevole della clessidra |
| 4 | Scala graduata da 0 a 15 minuti |
| 5 | Alloggiamento riempito di sabbia |

3. Disimballaggio e verifica

 **AVVERTENZA**

Pericolo di soffocamento dovuto al materiale della confezione e all'ingerimento di pezzi piccoli.

- ▶ Smaltire il materiale della confezione nei rifiuti domestici in conformità alle norme applicabili.
- ▶ Conservare le parti piccole fuori dalla portata dei bambini.

ATTENZIONE

Danni materiali.

Gli oggetti appuntiti e graffianti possono danneggiare il prodotto all'apertura della confezione.

- ▶ Non utilizzare oggetti appuntiti, affilati o graffianti per aprire la confezione.

1. Rimuovere i nastri adesivi e di fissaggio a mano o con delle forbici.
2. Posizionare il cartone con le frecce direzionali rivolte verso l'alto.
3. Aprire la scatola.
4. Estraete tutti i componenti dalla scatola.
5. Disporre i componenti uno accanto all'altro su una superficie libera, morbida e piana.
6. Verificare che la fornitura sia completa e integra.

4. Installazione e montaggio

 **CAUTELE**

Pericolo di lesioni e danni materiali!

- ▶ Montare il prodotto nel luogo di installazione.
- ▶ Montare il prodotto con l'aiuto di una seconda persona.
- ▶ Montare il prodotto in modo completo e sicuro.
- ▶ Non utilizzare avvitatori elettrici durante il montaggio.

 **CAUTELE**

Rischio d'inciampo e lesioni a causa di un utilizzo non corretto.

- ▶ Posizioni il cavo di rete in modo sicuro per ridurre il rischio d'inciampare.
- ▶ Non tenda il cavo su spigoli o angoli vivi.

4.1 Scelta del punto d'installazione

- ▶ Selezioni un punto d'installazione idoneo che soddisfi i seguenti requisiti:
- il locale è asciutto e può essere ventilato regolarmente
- il locale ha un pavimento piano,
- il locale ha una presa di corrente nelle vicinanze.

4.2 Montaggio della cabina sauna

Nota: le seguenti illustrazioni sono esemplificative e potrebbero non corrispondere all'aspetto dell'originale.

- ▶ Seguire le fasi di montaggio illustrate tenendo conto delle avvertenze di sicurezza, vedere „18. Montaggio“ a pagina 40.

4.3 Impianto elettrico

 **AVVERTENZA**

La norma **EN 60335-1 DIN VDE 0700 Parte 1** afferma quanto segue al paragrafo 13:

La corrente di dispersione non deve superare i seguenti valori alla temperatura di funzionamento: per apparecchi termici fissi di classe di protezione I, 0,75 mA; oppure 0,75 mA per kW d'ingresso nominale dell'apparecchio, a seconda di quale sia maggiore, con un valore massimo di 5 mA.

Tuttavia, se è stato installato un dispositivo di corrente residua (RCD), si assicuri che nessun'altra utenza elettrica sia collegata tramite questo RCD.

 **AVVERTENZA**

Pericolo di scossa elettrica e cortocircuito, nonché danni materiali.

- ▶ L'installazione dell'illuminazione a LED e della stufa della sauna deve essere eseguita esclusivamente da un elettricista qualificato.
- ▶ All'interno della sauna non utilizzare cavi isolati in PVC a causa della loro scarsa resistenza al calore, ma cavi in silicone. Per l'uso esterno sono particolarmente adatti i cavi in gomma.
- ▶ Utilizzare solo fusibili inerti o fusibili con basso punto di fusione.

1. Prima di effettuare il collegamento si assicuri che la tensione e la frequenza di rete dell'apparecchio siano identiche a quelle della rete di alimentazione.
2. Colleghi il cavo di alimentazione a una presa libera e facilmente accessibile.

4.4 Installazione della stufa della sauna

Per il montaggio e il collegamento della stufa della sauna, attenersi alle istruzioni e alla procedura riportate nelle istruzioni di installazione del produttore.

AVVERTENZA

Pericolo di incendio e scossa elettrica in caso di montaggio errato.

La mancata osservanza delle seguenti avvertenze può causare gravi danni da incendio.

- ▶ Il luogo di montaggio della stufa deve rispettare le distanze minime di sicurezza indicate nelle istruzioni per l'uso del produttore.
- ▶ La cabina sauna può essere utilizzata solo con un unico forno per sauna.
- ▶ Per motivi di sicurezza e assicurativi, il collegamento della stufa della sauna alla rete elettrica deve essere eseguito solo da un elettricista autorizzato, nel rispetto delle normative locali vigenti.
- ▶ In alcuni casi, per l'installazione potrebbe essere necessario materiale aggiuntivo non incluso nella fornitura.
- ▶ A causa della sua resistenza di isolamento, non collegare mai la corrente di rete della stufa elettrica per sauna tramite l'interruttore differenziale (FI)!

5. Messa in funzione iniziale

ATTENZIONE



Odori causati dal materiale bruciato della stufa riscaldata durante il primo utilizzo.

- ▶ Ventilare adeguatamente dopo il primo riscaldamento.

Tutte le parti devono funzionare correttamente.

- ▶ Prima di utilizzare la cabina sauna per la prima volta, verificare quanto segue:

- la luce nella cabina sauna può essere accesa e spenta
- la stufa della cabina sauna può essere accesa e spenta
- tutte le resistenze della stufa della sauna riscaldano in modo uniforme le pietre della sauna e quindi la cabina sauna

4.5 Preparare e impilare le pietre della sauna

ATTENZIONE

Danni materiali, surriscaldamento.

Una scelta errata delle pietre e una loro errata disposizione possono causare danni meccanici o termici alla stufa.

- ▶ Non lasciate semplicemente cadere le pietre nella stufa.
- ▶ Evitare che le pietre si incastrino tra gli elementi riscaldanti.
- ▶ Impilare le pietre in modo che non premano contro gli elementi riscaldanti né siano sostenute da essi.
- ▶ Nella camera delle pietre o in prossimità della stufa della sauna non devono trovarsi oggetti o dispositivi che alterino la quantità o la direzione del flusso d'aria che attraversa la stufa della sauna.
- ▶ Utilizzare solo pietre per sauna con un diametro di circa 5-10 cm.

6. Utilizzo

AVVERTENZA

Pericolo di incendio e danni materiali causati dal surriscaldamento.

Coprire le lampade della sauna e la stufa della sauna provoca danni da incendio.

- ▶ Non coprire le lampade della sauna.
- ▶ Non coprire la stufa della sauna.

CAUTELE

Superfici calde.

La stufa della sauna diventa molto calda e può causare ustioni alla pelle.

- ▶ Non toccare la stufa della sauna quando è calda.
- ▶ Tenere i bambini lontani dalla stufa della sauna.

CAUTELE

Pericolo di lesioni in caso di uso improprio.

- ▶ Utilizzare il prodotto solo per lo scopo previsto.
- ▶ I bambini, le persone con difficoltà motorie, i malati e le persone deboli non devono essere lasciati soli nella sauna.

CAUTELE

Rischi per la salute

Una permanenza prolungata nella cabina della sauna provoca un aumento della temperatura corporea che può essere pericoloso.

- ▶ Prima dell'uso, consultare un medico in merito a eventuali limitazioni di salute relative all'uso della cabina sauna.
- ▶ Rimanete nella cabina sauna solo per il tempo che ritenete piacevole.
- ▶ Interrompete immediatamente l'uso della cabina sauna in caso di malessere.
- ▶ Consultare un medico prima di far utilizzare la cabina sauna ai bambini piccoli.
- ▶ Non entrare nella cabina sauna se sei sotto l'effetto di sostanze stupefacenti come alcol, farmaci, droghe, ecc.
- ▶ Non dormire mai nella cabina sauna.

6.1 Accensione e spegnimento della luce della sauna

- ▶ Premere l'interruttore a levetta vicino alla lampada della sauna per accendere o spegnere l'illuminazione a LED della cabina sauna.

ATTENZIONE

Danni al prodotto causati da un uso improprio.



- ▶ Non utilizzare il prodotto se è difettoso o danneggiato.
- ▶ Controllare che il prodotto non presenti danni prima dell'uso.
- ▶ Il clima marino e il clima umido possono causare la ruggine delle superfici metalliche della stufa della sauna.

6.2 Riscaldamento della cabina sauna

La funzione della stufa della sauna è quella di riscaldare le pietre della sauna alla temperatura di infusione e quindi la cabina della sauna.

Nota: la stufa della sauna impiega in media circa 1 ora per riscaldare l'aria della sauna e le pietre della sauna alla temperatura ottimale. In inverno, a seconda della temperatura esterna e nonostante l'isolamento, questo processo può richiedere molto più tempo.

La temperatura nominale adeguata della sauna è compresa tra +65 °C e +80 °C.

Una stufa della sauna regolata in modo ottimale riscalda le pietre della sauna alla temperatura di infusione e l'interno della sauna.

Nota: normalmente, la stufa della sauna dovrebbe essere spenta subito dopo la seduta. In alcuni casi, tuttavia, può essere necessario lasciarla in funzione per un po' sotto supervisione, in modo che le parti in legno della sauna possano asciugarsi.

1. In questo caso, ruotare nuovamente l'interruttore in senso orario sulla durata di funzionamento di 1 ora.
2. Dopo circa 30 minuti, ruotare nuovamente l'interruttore in senso antiorario sulla posizione 0 per spegnere la stufa della sauna.

Temperatura della stufa della sauna troppo alta

Una stufa della sauna impostata su una temperatura troppo alta riscalda rapidamente l'aria della sauna, ma le pietre della sauna non vengono riscaldate a sufficienza e lasciano scorrere l'acqua durante l'infusione.

Temperatura della stufa della sauna troppo bassa

Una stufa della sauna impostata su una temperatura troppo bassa riscalda l'aria della sauna troppo lentamente. L'aggiunta di acqua raffredda solo le pietre e dopo un po' di tempo la temperatura non è più sufficiente per l'evaporazione dell'acqua.

Trovare la temperatura ottimale

- ▶ Trova la temperatura ottimale provando. Questa temperatura di benessere varia da persona a persona.

Nota: anche una piccola deviazione dalla posizione massima di regolazione può causare un cambiamento di temperatura percepibile.

- ▶ Avviare la prova con l'impostazione massima della stufa della sauna.

In questo modo potrete verificare quanto tempo impiega la stufa della sauna a riscaldare l'aria e le pietre alla temperatura desiderata.



Se la temperatura interna è troppo alta, abbassate leggermente il regolatore di temperatura della stufa.

Se necessario, superate le differenze di temperatura più significative ventilando brevemente l'ambiente.

Protezione dal surriscaldamento della stufa della sauna

Se la temperatura della cabina sauna aumenta eccessivamente, il dispositivo di protezione contro il surriscaldamento spegne la stufa della sauna e ne impedisce il riavvio. In questo caso, la sauna deve essere resettata da una persona autorizzata. Attenersi alle istruzioni per l'uso del produttore della stufa della sauna.

6.3 Esecuzione dell'infusione

 CAUTELA	
	Pericolo di lesioni e ustioni causate da spruzzi di acqua bollente e vapore acqueo bollente.
	▶ Assicurarsi che la capacità del mestolo della sauna non superi 0,2 l.
	▶ Non versare grandi quantità d'acqua sulle pietre in una sola volta.
	▶ Non versare acqua sulle pietre se qualcuno si trova nelle vicinanze.
	▶ Utilizzare solo acqua potabile pulita per l'infusione.
	▶ Utilizzare solo profumi naturali approvati e designati per questo scopo.
	▶ Seguire le istruzioni riportate sulla confezione.

L'infuso deve essere effettuato a intervalli regolari, in modo che l'aria della sauna mantenga un livello di umidità sufficiente. Il livello ottimale di umidità relativa è compreso tra il 5 e il 10%.

Nota: la percezione di un'umidità dell'aria piacevole varia da persona a persona.



- ▶ Pertanto, provate a scoprire a quale temperatura e umidità vi sentite più a vostro agio.

6.4 Sauna

ATTENZIONE	
	Danni materiali
	▶ Non portare nella sauna dispositivi elettrici, come ad esempio smartphone.

- ▶ Non entrare nella sauna né a stomaco vuoto né a stomaco pieno.
- ▶ Bevete a sufficienza prima e dopo ogni seduta di sauna.
- ▶ Fate la doccia e lavatevi prima e dopo aver utilizzato la sauna.
- ▶ Non entrare nella sauna con il battito cardiaco leggermente accelerato, ad esempio dopo aver fatto sport o subito dopo un periodo di stress.

7. Trasporto

 CAUTELA	
	Pericolo di lesioni e danni materiali dovuti ad un trasporto errato.
	▶ Trasportare il prodotto solo smontato e con l'aiuto di almeno una seconda persona.
	▶ Non trascinare il prodotto sul pavimento.

8. Smontaggio

 AVVERTENZA	
	Pericolo di scossa elettrica, pericolo di cortocircuito, danni materiali.
	▶ Spegnere la sauna e tutti gli apparecchi elettrici.
	▶ Lasciare raffreddare la sauna e la stufa.
	Lo smontaggio delle parti elettriche deve essere eseguito solo da un elettricista qualificato:
	▶ Disattivare l'impianto, ad esempio spegnendo l'interruttore di protezione o svitando i fusibili.

1. Smontare il prodotto seguendo la sequenza di montaggio al contrario, vedere „18. Montaggio“ en la página 64.

9. Stoccaggio

ATTENZIONE	
	Danni materiali causati da una conservazione errata.
	▶ Conservare il prodotto smontato o piegato in un luogo asciutto e pulito.
	▶ Non collocare alcun oggetto sul prodotto.
	▶ Non appoggiare oggetti sul prodotto a causa delle deformazioni che potrebbero verificarsi.

10. Correzione degli errori

Problema	Possibili cause	Rimedio
La luce non si accende.	Alimentazione elettrica interrotta.	► Collegare il cavo di alimentazione alla presa di corrente.
	Lampadina difettosa.	► Contattare il nostro servizio clienti.
La stufa della sauna non si riscalda.	Alimentazione elettrica interrotta.	► Verificare che il cavo di alimentazione sia collegato. ► Se necessario, collegare il cavo di alimentazione alla presa di corrente.
	È scattata la protezione contro il surriscaldamento.	► Chiedere a un elettricista qualificato di verificare se è scattato il dispositivo di protezione dal surriscaldamento. ► Se necessario, ripristinare la protezione contro il surriscaldamento.
	Fusibili / Componenti elettronici difettosi.	► Contatta il nostro servizio clienti se il problema persiste.
La cabina sauna si riscalda troppo lentamente e l'acqua versata raffredda le pietre della sauna.	Flusso d'aria non ottimale.	► Disponete le pietre della sauna in modo più distanziato per ottenere un flusso d'aria ottimale.
	Stufa della sauna difettosa.	► Contattare il nostro servizio clienti.
La cabina della sauna si riscalda troppo rapidamente.	Potenza della stufa troppo elevata.	► Impostare il termostato su un livello di riscaldamento più basso.
	Flusso d'aria non ottimale.	► Disporre le pietre della sauna in modo più compatto per ottenere un flusso d'aria ottimale.
I pannelli e altri materiali diventano neri.	Distanze di sicurezza troppo ridotte.	► Verificare che durante il montaggio della stufa della sauna siano state rispettate le distanze di sicurezza, vedere le istruzioni per l'uso del produttore allegate.
	Flusso d'aria non ottimale.	► Verificare che le pietre siano in perfette condizioni.
	Tipo di pietra non corretto.	► Utilizzare altre pietre per sauna.

11. Pulizia e manutenzione

AVVERTENZA

Pericolo di incendio e danni materiali dovuti al surriscaldamento.

- ▶ Coprire i riscaldatori radianti può provocare incendi!
- ▶ Non copra i riscaldatori radianti.

11.1 Pulizia

ATTENZIONE

Danni dovuti a detergenti errati.

- ▶ Verificare la compatibilità dei detergenti con la superficie in un punto non esposto.
- ▶ Utilizzare solo panni per la pulizia e spazzole morbide.

- ▶ Rimuovere la polvere e lo sporco lieve con un panno umido o una spazzola morbida.
- ▶ In caso di sporco ostinato, utilizzare un detergente delicato, non infiammabile e sicuro per gli alimenti o un panno inumidito con acqua.

11.2 Routine di manutenzione

Prima di ogni utilizzo

- ▶ Ispezione visiva dell'intero prodotto prima di ogni utilizzo.

Ogni 3 mesi

Ispezione visiva dei riscaldatori radianti

Ogni 12 mesi

- ▶ Manutenzione dell'elettronica da parte di un elettricista qualificato ogni 12 mesi o in caso di guasto.

Controllo visivo dell'intero prodotto

Prima dell'uso, controllare sempre che il prodotto presenti le seguenti caratteristiche:

- La sauna è stabile e solida
- La cabina e la stufa della sauna sono complete e integre
- Le fessure di ventilazione sono pulite e le aperture non sono ostruite
- Il collegamento alla rete elettrica è stato effettuato e non presenta danni
- Tutti i componenti, come la luce e la stufa della sauna, funzionano correttamente e senza problemi

Controllo visivo delle pietre della sauna

- ▶ Controllare che le pietre della sauna, in particolare quelle disposte negli strati inferiori, non presentino danni.
- ▶ Sostituire immediatamente le pietre rotte.
- ▶ Sostituire le pietre della sauna anche in caso di formazione di odori.

12. Riparazioni

AVVERTENZA

Pericolo di scossa elettrica e cortocircuito, nonché danni materiali.

- ▶ Affidare le riparazioni esclusivamente al produttore o a personale specializzato formato dal produttore.
- ▶ Utilizzare solo ricambi approvati dal produttore

13. Data tecnici

Denominazione	Valeur
Materiale:	Legno di abete rosso
Materiale frontale in vetro:	Vetro di sicurezza
Materiale del tetto:	Scandole bituminose
Dimensioni (LxPxA):	1.85 x 1.80 x 1.94 m
Colore:	natura
Portalampada:	E27

Stufa per sauna

SCA-60

Collegamento:	230 V1~ 400 V3~, 50 Hz
Potenza:	6.0 kW

14. Documentazione allegata

- Istruzioni di installazione per stufe per sauna da SCA-30 a SCA-90; istruzioni per l'uso e il montaggio della stufa elettrica per sauna.

15. Dichiarazione di conformità UE

Il distributore dichiara con la presente che il prodotto indicato soddisfa i requisiti minimi europei applicabili.

16. Smaltimento

Confezione

- Smaltire la confezione nel rispetto dell'ambiente e portarla alla raccolta regionale dei materiali riciclabili.

Prodotto in generale

Questo prodotto non deve essere smaltito con i rifiuti domestici. Al termine del suo ciclo di vita, restituirlo gratuitamente al produttore, al punto vendita o a un centro di raccolta pubblico appositamente attrezzato. I dettagli relativi allo smaltimento sono regolati dalla legislazione nazionale vigente. I materiali riciclabili vengono immessi nel ciclo di riciclaggio per ottenere nuove materie prime. I seguenti materiali riciclabili vengono raccolti nei centri di raccolta comunali:

- vetro usato, plastica, metalli usati, lamiere e molto altro.

Con questo tipo di riciclaggio dei prodotti usati, contribuisci in modo significativo alla protezione dell'ambiente.

Stufa per sauna / Impianto elettrico

In qualità di proprietario di un apparecchio elettrico o elettronico usato da smaltire, siete tenuti per legge, in base alla direttiva europea WEEE e alla legge tedesca ElektroG, a smaltirlo separatamente dai rifiuti urbani non differenziati, poiché i prodotti smaltiti in modo improprio o i loro componenti tossici e pericolosi possono danneggiare in modo permanente la salute dell'uomo, degli animali e delle piante. In questo modo contribuisci in modo significativo al riutilizzo, al recupero e al riciclaggio. Le modalità di trasporto o ritiro sono soggette a condizioni regionali e contrattuali e possono essere richieste all'ente pubblico responsabile dello smaltimento dei rifiuti e al distributore. Questi ultimi sono tenuti, in linea di principio, a ritirare gratuitamente i vecchi apparecchi indipendentemente dall'acquisto di nuovi. Lo smaltimento illegale è punibile. Prima di consegnare l'apparecchio a un centro di smaltimento regionale, eseguire le seguenti operazioni:

- Rimuovere i materiali di consumo e smaltirli in modo appropriato.
- Rimuovere le lampade e le sorgenti luminose, a condizione che siano parte integrante del prodotto e possano essere rimosse dall'apparecchio fuori uso senza danneggiarlo o ferirsi.

Contenido

1. Por su seguridad	52
1.1 Por su seguridad	52
1.2 Uso previsto	52
1.3 Uso indebido	52
1.4 Destinatarios	52
1.5 Niveles de advertencia	52
1.6 Símbolos	53
1.7 Indicaciones de seguridad	53
2. Descripción y funcionamiento	54
3. Embalaje y comprobación	55
4. Instalación y montaje	55
4.1 Elegir el lugar de colocación	55
4.2 Montar la cabina de sauna	55
4.3 instalación eléctrica	55
4.4 Instalación del horno de sauna	55
4.5 Preparar y apilar las piedras de sauna	56
5. Primera puesta en funcionamiento	56
6. Utilice	57
6.1 Encender y apagar la luz de la sauna	57
6.2 Calentamiento de la cabina de sauna	57
6.3 Realizar la infusión	58
6.4 Sauna	58
7. Transporte	58
8. Desmontaje	58
9. Almacenamiento	58
10. Solucionar errores	59
11. Limpieza y mantenimiento	60
11.1 Limpiar	60
11.2 Plan de mantenimiento:	60
11.3 Inspección visual de todo el producto	60
12. Reparaciones	60
13. Datos técnicos	60
14. Documentación aplicable	61
15. Declaración de conformidad UE	61
16. Eliminación	61
17. Lista de piezas	62
18. Montaje	64

1. Por su seguridad

1.1 Por su seguridad

- ▶ Lea este documento detenidamente y en su totalidad antes de utilizarlo por primera vez.
- ▶ Siga las instrucciones y las indicaciones de seguridad que figuran en este documento y en el producto.
- ▶ Utilice el producto solo en perfectas condiciones técnicas, prestando atención a su seguridad y a los posibles riesgos.
- ▶ Conserve este documento cerca del producto para consultarlo en futuras ocasiones y para pasárselo al siguiente usuario.

1.2 Uso previsto

El producto ha sido desarrollado exclusivamente para uso privado.

- ▶ Utilice el producto exclusivamente como cabina de sauna para baños de aire caliente.
- ▶ Utilice el producto únicamente en su estado original, con las piezas originales suministradas y/o piezas de repuesto autorizadas por el fabricante.

Cualquier uso diferente se considerará un uso indebido y puede provocar graves daños personales y materiales.

No asumimos ninguna responsabilidad por el incumplimiento de las instrucciones y los daños a personas y objetos que se deriven de ello.

1.3 Uso indebido

El producto no es apto para fines comerciales.

La estufa sirve para calentar cabinas de sauna a la temperatura adecuada para la sauna.

Queda prohibido su uso para otros fines.

- ▶ No seque ropa en la cabina de sauna.
- ▶ No cubra la estufa ni los elementos de iluminación.
- ▶ No almacene objetos inflamables en la cabina de sauna.
- ▶ No modifique ni altere el producto.
- ▶ No utilice el producto con piezas defectuosas.

1.4 Destinatarios

Los usuarios son adultos y niños bajo la supervisión de un adulto que hayan leído y comprendido las instrucciones de uso y las etiquetas del producto o que hayan recibido instrucciones similares sobre su uso y las normas de seguridad.

Los niños menores de 1 año no deben utilizar la sauna.

Los niños de hasta 3 años solo pueden utilizar la cabina de sauna a una temperatura reducida de hasta 30 °C y durante un máximo de 10 minutos.

Los niños a partir de 3 años solo pueden utilizar la cabina de sauna con una temperatura reducida de hasta 35 °C, durante un máximo de 15 minutos y acompañados por uno de sus padres. A medida que se vayan acostumbrando, se puede ir aumentando ligeramente la temperatura.

Las personas con capacidades físicas o mentales limitadas solo pueden utilizar el producto bajo la supervisión de un adulto.

Las mujeres embarazadas deben consultar previamente con su ginecólogo antes de acudir a la sauna.

Los trabajos de montaje, desmontaje, mantenimiento y limpieza no deben ser realizados por niños.

El personal especializado con formación en electrotecnia son personas cualificadas, como electricistas, técnicos electricistas y técnicos electrónicos.

1.5 Niveles de advertencia

ATENCIÓN

Advertencia frente a peligros que pueden causar la muerte o lesiones graves en caso de no seguir las instrucciones.











CUIDADO

Advertencia frente a peligros que pueden causar lesiones en caso de no seguir las instrucciones.









AVISO

Advertencia frente a peligros que pueden causar daños materiales en caso de no seguir las instrucciones.

1.6 Símbolos

Símbolo	Descripción
	Esta señal de prohibición advierte contra cubrir de manera imprudente los componentes que generan calor.
	Este símbolo indica que existen peligros para la vida y la salud debido a las piezas bajo tensión.
	Esta etiqueta de advertencia advierte de componentes y aparatos calientes que pueden provocar escaldaduras o quemaduras debido a una generación de calor intenso.
	Este símbolo indica que el usuario debe haber leído y comprendido el manual antes de utilizar el producto.
	Questo simbolo indica che l'uso di avvitatori elettrici è proibito.
	El marcado CE distingue aquellos productos que cumplen las disposiciones básicas aplicables de la Unión Europea.
	El símbolo del cubo de basura tachado con una raya que aparece en el producto, la documentación de acompañamiento y/o el embalaje indica la clasificación y el registro de un producto como aparato eléctrico o electrónico y las correspondientes modalidades de eliminación de estos residuos de acuerdo con la Directiva europea sobre los RAEE y la ley alemana ElektroG.
	Este símbolo indica un material reutilizable. El número dentro del triángulo indica la composición exacta del material y las letras abreviadas indican el grupo de materiales del objeto o embalaje marcado.
A-Z / 1-N	Este código identifica una pieza necesaria para un determinado paso del montaje en una ilustración.
	Il logo ECOEMBES è un simbolo di riciclaggio obbligatorio per legge, introdotto in Spagna, che indica i prodotti e gli imballaggi riciclabili che devono essere raccolti separatamente.
	Il logo Triman è un simbolo di riciclaggio obbligatorio in Francia per la raccolta differenziata dei rifiuti.

1.7 Indicaciones de seguridad

	ATENCIÓN
	<p>Riesgo de incendio por fuentes de calor. El producto consta de madera y/u otros materiales combustibles.</p> <ul style="list-style-type: none"> ► Mantenga el producto alejado de fuentes de calor, como tubos de calefacción u hornos abiertos.
	ATENCIÓN
	<p>Riesgo de lesiones y daños materiales por no seguir las instrucciones importantes.</p> <ul style="list-style-type: none"> ► No deje a bebés, niños pequeños ni animales domésticos sin supervisión con el producto. ► Los niños solo pueden entrar en la cabina de sauna a una temperatura reducida y acompañados por uno de sus padres. ► Las mujeres embarazadas y las personas con problemas de salud deben consultar previamente con su médico antes de entrar en la cabina de sauna. ► Utilice la cabina de sauna solo si se encuentra en pleno uso de sus facultades físicas, psíquicas y sensoriales, es decir, en estado de vigilia y sobriedad. ► Mantenga a los niños alejados del horno de la sauna. ► No toque la estufa de la sauna cuando esté caliente. ► Beba abundante agua antes, durante y después del uso para compensar la pérdida de líquidos. ► Permanezca en la cabina de sauna tanto tiempo como le resulte agradable. ► Interrumpa inmediatamente el uso de la cabina de sauna si se siente mal. ► Abra la salida de aire del techo o la puerta de entrada si la calidad del aire es mala.
	CUIDADO
	<p>Riesgo de lesiones al saltar o dar golpes sobre el producto.</p> <p>Dar saltos o golpes puede provocar lesiones y daños materiales.</p> <ul style="list-style-type: none"> ► Asegúrese de que nadie salte ni dé golpes sobre el producto o dentro del mismo.
	CUIDADO
	<p>¡Riesgo de aplastamiento!</p> <ul style="list-style-type: none"> ► Coloque el producto de manera estable. ► Transporte el producto únicamente desmontado y en frío con varias personas. ► Tenga cuidado de no tener ninguna extremidad en aberturas cortantes como puertas.

⚠ CUIDADO

Lesiones y daños materiales.
 La modificación del producto puede provocar lesiones y daños materiales, así como la anulación de la garantía.

- ▶ Utilice el producto únicamente en su estado original y con las piezas originales suministradas.
- ▶ Utilice exclusivamente las piezas de reemplazo autorizadas por el fabricante.

⚠ CUIDADO

Peligro de cortes al manipular piezas de vidrio.

- ▶ Utilice guantes protectores durante todas las operaciones que impliquen la manipulación de piezas de vidrio.
- ▶ Recoja los fragmentos de vidrio solo con guantes protectores, calzado resistente y utilizando una escoba y una pala para su eliminación.

AVISO

Daños materiales.

- ▶ No utilice la estufa de la sauna sin piedras de sauna.

AVISO

Daños materiales.

Este producto contiene componentes de madera que están expuestos a la intemperie. Para prolongar la vida útil del producto, recomendamos tratar todas las piezas de madera una vez al año o según sea necesario con un barniz para madera para exteriores.

2. Descripción y funcionamiento

Este producto es una cabina de sauna. La puerta tiene un tirador de madera. La cabina de sauna cuenta con una repisa y bancos. Además, la sauna tiene un reloj de arena giratorio y un termohigrómetro. La ventilación se realiza a través de ranuras en el suelo y el techo, así como a través de la puerta. La sauna se calienta mediante un horno eléctrico.

Nota: Las siguientes ilustraciones son solo ejemplos.

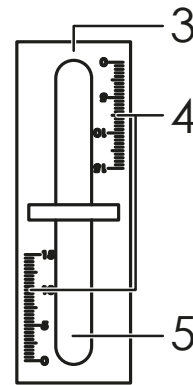
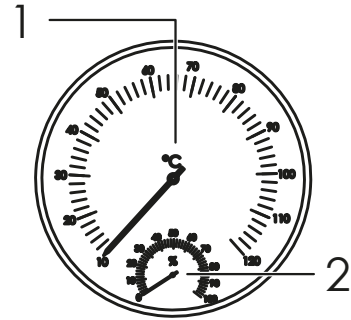

No.	Descripción
1	Temperatura actual en grados Celsius
2	Humedad actual en porcentaje
3	Carcasa giratoria del reloj de arena
4	Escala graduada de 0 a 15 minutos
5	Carcasa con relleno de arena

3. Embalaje y comprobación

ATENCIÓN

Riesgo de asfixia con el material de embalaje y por la ingesta de piezas pequeñas.

- ▶ Deseche el material de embalaje conforme a la normativa aplicable junto con los residuos domésticos.
- ▶ Mantenga las piezas pequeñas fuera del alcance de los niños.

AVISO

Daños materiales.

Los objetos puntiagudos, afilados o que puedan rayar superficies pueden dañar el producto al abrir el embalaje.

- ▶ Al abrir el embalaje, no utilice ningún objeto puntiagudo, afilado o que pueda rayar superficies.

1. Retire las cintas adhesivas y de sujeción con la mano o utilice unas tijeras.
2. Coloque la caja con las flechas indicadoras hacia arriba.
3. Abra la caja de embalaje.
4. Saque todas las piezas de la caja.
5. Coloque las piezas una al lado de la otra sobre una superficie libre, blanda y plana.
6. Compruebe que el contenido del envío esté completo y en perfecto estado.

4. Instalación y montaje

CUIDADADO

¡Peligro de lesiones y daños materiales!

- ▶ Monte el producto en el lugar de instalación.
- ▶ Monte el producto con la ayuda de otra persona.
- ▶ Monte el producto de forma completa y segura.
- ▶ No utilice atornilladores eléctricos para el montaje.

CUIDADADO

Riesgo de tropiezos y lesiones debido a una manipulación incorrecta.

- ▶ Evite el riesgo de tropiezo con el cable de alimentación tendiéndolo de manera segura.
- ▶ No doble el cable de alimentación en esquinas o bordes afilados.

4.1 Elegir el lugar de colocación

- ▶ Elija un lugar de colocación adecuado que cumpla los siguientes requisitos:
- La habitación está seca y puede ventilarse con regularidad.
- La habitación tiene un suelo nivelado.
- La habitación tiene una conexión eléctrica cerca.

4.2 Montar la cabina de sauna

Nota: Las siguientes ilustraciones son meramente ilustrativas y pueden no corresponder con el aspecto del original.

1. Siga los pasos de montaje que se muestran en las ilustraciones y tenga en cuenta las instrucciones de seguridad, véase «18. Montaje» en la página 40.

4.3 instalación eléctrica

ATENCIÓN

La norma **EN 60335-1 DIN VDE 0700 Parte 1** establece lo siguiente en el apartado 13: La corriente de fuga no debe sobrepasar los siguientes valores a temperatura de funcionamiento: en caso de aparatos calefactores fijos de la clase de protección 1, 0,75 mA; o 0,75 mA por kW medido del aparato, dependiendo de cuál sea el valor mayor, con un valor máximo de 5 mA. Si no obstante estuviese instalado un dispositivo de protección de corriente de residual (interruptor diferencia), entonces debe prestarse atención a que no se protejan con este interruptor diferencia otros dispositivos eléctricos.

ATENCIÓN

Peligro de descarga eléctrica y cortocircuito, así como daños materiales.

- ▶ La instalación de la iluminación LED y del horno de sauna solo debe ser realizada por un electricista cualificado.
- ▶ No utilice cables con aislamiento de PVC en el interior de la sauna debido a su baja resistencia al calor, utilice cables de silicona. Para el exterior son especialmente adecuados los cables de goma.
- ▶ Utilice únicamente fusibles lentos o fusibles con un punto de fusión bajo.

1. Antes de realizar la conexión, compruebe que la tensión y la frecuencia de red del aparato sean idénticas a las de la red de suministro.
2. Conecte el cable de alimentación a una toma libre y de fácil acceso.

4.4 Instalación del horno de sauna

- ▶ Siga las instrucciones y el procedimiento indicados en las instrucciones de instalación del fabricante para montar y conectar la estufa de sauna.



ATENCIÓN

Riesgo de incendio y descarga eléctrica debido a un montaje incorrecto.

El incumplimiento de las siguientes indicaciones puede provocar graves daños por incendio.

- ▶ El lugar de montaje de la estufa debe cumplir las distancias mínimas de seguridad indicadas en las instrucciones de uso del fabricante.
- ▶ La cabina de sauna solo puede funcionar con una única estufa de sauna.
- ▶ Por motivos de seguridad y de seguro, la conexión de la estufa de sauna a la red eléctrica solo debe ser realizada por un electricista autorizado, teniendo en cuenta las normas locales vigentes.
- ▶ En determinadas circunstancias, puede ser necesario material adicional no incluido en el volumen de suministro para la instalación.
- ▶ Debido a su resistencia de aislamiento, nunca conecte la corriente eléctrica de la estufa eléctrica de sauna a través del interruptor diferencial (FI).



5. Primera puesta en funcionamiento

AVISO



Olores provocados por el material quemado de la estufa calentada durante la primera puesta en marcha.

- ▶ Ventile suficientemente después del primer calentamiento.

Todas las piezas deben funcionar correctamente.

- ▶ Antes de utilizar la cabina de sauna por primera vez, compruebe lo siguiente:

- la luz de la cabina de sauna se enciende y se apaga
- el horno de la sauna de la cabina se puede encender y apagar
- todos los elementos calefactores del horno de la sauna calientan las piedras de la sauna de manera uniforme y, por lo tanto, la cabina de sauna

4.5 Preparar y apilar las piedras de sauna

AVISO

Daños materiales, sobrecalentamiento.

Una selección incorrecta de las piedras y una colocación incorrecta pueden provocar daños mecánicos o por calor en el horno.

- ▶ No deje caer las piedras simplemente en el horno.
- ▶ Evite que las piedras queden atascadas entre los elementos calefactores.
- ▶ Apile las piedras de manera que no presionen contra los elementos calefactores ni sean sostenidas por ellos.
- ▶ No debe haber objetos ni aparatos en la cámara de piedras o cerca de la estufa de sauna que alteren la cantidad o la dirección del flujo de aire que pasa por la estufa.
- ▶ Utilice únicamente piedras para sauna con un diámetro de entre 5 y 10 cm aproximadamente.



1. Antes de utilizarlas por primera vez, limpie las piedras de sauna con una escoba, un cepillo o agua para eliminar el polvo.
2. Apile las piedras secas con cuidado, de forma que el aire pueda circular entre ellas, colocando las más grandes hacia abajo y las más pequeñas hacia arriba.
3. No apile las piedras en una pila alta en la parte superior de la estufa.

6. Utilice

ATENCIÓN

Riesgo de incendio y daños materiales por sobrecalentamiento.

Cubrir las lámparas y la estufa de la sauna puede provocar daños por incendio.

- ▶ No cubra las lámparas de la sauna.
- ▶ No cubra la estufa de la sauna.

CAUIDADO

Superficies calientes.

La estufa de la sauna alcanza temperaturas muy elevadas y puede quemar la piel.

- ▶ No toque la estufa de la sauna cuando esté caliente.
- ▶ Mantenga a los niños alejados de la estufa de la sauna.

CAUIDADO

Peligro de lesiones por uso inadecuado.

- ▶ Utilice el producto únicamente para los fines previstos.
- ▶ No se debe dejar solos en la sauna a niños, personas con movilidad reducida, enfermos o personas débiles.

CAUIDADO

Riesgos para la salud

Una estancia prolongada en una cabina de sauna provoca un aumento de la temperatura corporal, lo que puede ser peligroso.

- ▶ Consulte con un médico antes de utilizar la cabina de sauna si tiene alguna restricción de salud relacionada con su uso.
- ▶ Permanezca en la cabina de sauna solo el tiempo que le resulte agradable.
- ▶ Interrumpa inmediatamente el uso de la cabina de sauna si se encuentra mal.
- ▶ Consulte a un médico antes de permitir que los niños pequeños utilicen la cabina de sauna.
- ▶ No entre en la cabina de sauna si está bajo los efectos de narcóticos como alcohol, medicamentos, drogas, etc.
- ▶ Nunca duerma en una cabina de sauna.

6.1 Encender y apagar la luz de la sauna

- ▶ Pulse el interruptor basculante situado cerca de la lámpara de la sauna para encender o apagar la iluminación LED de la cabina de sauna.

AVISO

Daños en el producto por uso incorrecto.

- ▶ No utilice el producto si está defectuoso o dañado.
- ▶ Compruebe que el producto no presente daños antes de utilizarlo.
- ▶ El clima marítimo y el clima húmedo pueden oxidar las superficies metálicas del horno de la sauna.

6.2 Calentamiento de la cabina de sauna

La función de la estufa de sauna es calentar las piedras de sauna hasta la temperatura de infusión y, con ello, la cabina de sauna.

Nota: La estufa de sauna tarda aproximadamente 1 hora en calentar el aire y las piedras de la sauna a la temperatura óptima. En invierno, dependiendo de la temperatura exterior y a pesar del aislamiento, esto puede tardar mucho más tiempo.

La temperatura adecuada de la sauna es de entre +65 °C y +80 °C.

Una estufa de sauna ajustada de forma óptima calienta las piedras de la sauna a la temperatura de infusión, así como el interior de la sauna.

Nota: Normalmente, debe apagar la estufa de la sauna inmediatamente después del baño. Sin embargo, en determinadas circunstancias puede ser necesario dejar la estufa de la sauna en funcionamiento bajo supervisión para que las partes de madera de la sauna se sequen.

1. En este caso, gire el interruptor en el sentido de las agujas del reloj hasta la duración de funcionamiento de 1 hora.
2. Después de unos 30 minutos, gire el interruptor de tiempo en sentido antihorario hasta la posición 0 para apagar la estufa de la sauna.

Temperatura del horno de la sauna demasiado alta

Si la temperatura del horno de la sauna es demasiado alta, el aire de la sauna se calienta rápidamente, pero las piedras de la sauna no se calientan lo suficiente y dejan pasar el agua vertida durante la infusión.

Temperatura del horno de la sauna demasiado baja

Si la temperatura del horno de la sauna es demasiado baja, el aire de la sauna se calienta demasiado lentamente. Al verter el agua, solo se enfrían las piedras y, al cabo de un tiempo, la temperatura ya no es suficiente para que el agua se evapore.

Encuentre la temperatura óptima

- ▶ Encuentre la temperatura óptima mediante pruebas. Esta temperatura de bienestar varía de una persona a otra.

Nota: incluso una pequeña desviación de la posición máxima de ajuste puede provocar un cambio notable de temperatura.

- ▶ Comience la prueba con el ajuste máximo del horno de la sauna.



De este modo, sabrá cuánto tiempo tarda el horno de la sauna en calentar el aire y las piedras de la sauna hasta la temperatura deseada.

Baje un poco el regulador de temperatura del horno si la temperatura interior es demasiado alta. Si es necesario, compense las grandes diferencias de temperatura ventilando brevemente la estancia.

Protección contra sobrecalentamiento del horno de sauna

Si la temperatura de la cabina de sauna sube demasiado, el dispositivo de protección contra sobrecalentamiento apaga el horno de sauna y lo bloquea para que no se vuelva a encender. En este caso, una persona autorizada debe reiniciar la sauna. Para ello, siga las instrucciones de uso del fabricante del horno de sauna.

6.3 Realizar la infusión

 CUIDADADO	
	Peligro de lesiones y quemaduras por salpicaduras de agua caliente y vapor caliente.
	▶ Asegúrese de que la capacidad del cazo de sauna no supere los 0,2 l.
	▶ No vierta grandes cantidades de agua sobre las piedras de una sola vez.
	▶ No vierta agua sobre las piedras si hay alguien cerca.
	▶ Utilice únicamente agua potable limpia para la infusión.
	▶ Utilice únicamente fragancias naturales autorizadas y designadas para este fin.
	▶ Siga las instrucciones del envase.

Se debe realizar una infusión a intervalos regulares para que el aire de la sauna mantenga una humedad suficiente. Se considera óptimo un 5-10 % de humedad relativa.

Nota: la percepción de una humedad agradable varía de una persona a otra.



- ▶ Por lo tanto, pruebe hasta encontrar la temperatura y la humedad con las que se sienta más cómodo.

6.4 Sauna



AVISO	
	Daños materiales
	▶ No lleve aparatos eléctricos a la sauna, como teléfonos inteligentes.

- ▶ No entre en la sauna con el estómago vacío ni demasiado lleno.
- ▶ Beba suficiente líquido antes y después de cada sesión de sauna.
- ▶ Dúchese y lávese antes y después de utilizar la sauna.
- ▶ No entre en la sauna con el pulso ligeramente elevado, por ejemplo, después de hacer deporte o inmediatamente después de un periodo de estrés.

7. Transporte

 CUIDADADO	
	Riesgo de lesiones y daños materiales debido a un traslado inadecuado.
	▶ Transporte el producto únicamente desmontado y con al menos una segunda persona.
	▶ No empuje el producto sobre el subsuelo.

8. Desmontaje

 ATENCIÓN	
	Riesgo de descarga eléctrica, riesgo de cortocircuito, daños materiales.
	▶ Apague la sauna y todos los aparatos eléctricos.
	▶ Deje que la sauna y la estufa se enfríen.
	El desmontaje de las piezas eléctricas solo debe ser realizado por un electricista cualificado:
	▶ Desconecte la instalación de la tensión, por ejemplo, apagando el interruptor de protección de potencia o desenroscando los fusibles.
	▶ Desmonte el producto siguiendo el orden inverso al del montaje, véase „18. Montaje“ en la página 64.

9. Almacenamiento

AVISO	
	Daños materiales por almacenamiento incorrecto.
	▶ Guarde el producto desmontado en un lugar seco y limpio.
	▶ Proteja el producto del polvo y la humedad.
	▶ No coloque objetos sobre el producto, ya que podrían deformarse.

10. Solucionar errores

Problema	Posibles causas	Solución
No se enciende la luz.	Interrupción del suministro eléctrico interrumpida.	▶ Enchufe el cable de alimentación a la toma de corriente.
	Lámpara defectuosa.	▶ Póngase en contacto con nuestro servicio de atención al cliente.
La estufa de la sauna no calienta.	Interrupción del suministro eléctrico interrumpido.	▶ Compruebe que el cable de alimentación esté enchufado. ▶ Si es necesario, enchufe el cable de alimentación a la toma de corriente.
	Se ha activado la protección contra sobrecalentamiento.	▶ Pida a un electricista que compruebe si se ha activado la protección contra sobrecalentamiento. ▶ Si es necesario, reinicie la protección contra sobrecalentamiento.
	Los fusibles / Electrónica defectuosa.	▶ Póngase en contacto con nuestro servicio de atención al cliente si el problema persiste.
La cabina de sauna se calienta demasiado lento y el agua vertida enfría las piedras de la sauna.	El flujo de aire no es óptimo.	▶ Airee las piedras de la sauna para lograr una circulación de aire óptima.
	Calentador de sauna defectuoso.	▶ Póngase en contacto con nuestro servicio de atención al cliente.
La cabina de sauna se calienta demasiado rápido.	Potencia del horno demasiado alta.	▶ Ajuste el termostato a un nivel de calefacción más bajo.
	Flujo de aire no óptimo.	▶ Apile las piedras de sauna más densamente para lograr un flujo de aire óptimo.
Los paneles y otros materiales se ennegrecen.	Distancias de seguridad demasiado reducidas.	▶ Compruebe que se hayan respetado las distancias de seguridad al montar la estufa de sauna; consulte las instrucciones de uso del fabricante adjuntas.
	Flujo de aire no óptimo.	▶ Compruebe que las piedras estén en perfecto estado.
	Tipo de piedra incorrecto.	▶ Utilice otras piedras de sauna.

11. Limpieza y mantenimiento

ATENCIÓN

Peligro de incendio por productos de limpieza inflamables.

- ▶ Limpie, cuide y mantenga la sauna y sus componentes únicamente cuando estén fríos o se hayan enfriado y desconectados de la red eléctrica.

11.1 Limpiar

AVISO

Daños en caso de usar productos de limpieza inadecuados.

- ▶ Asegúrese de que el producto de limpieza sea apto para la superficie del objeto haciendo una prueba en un punto no visible.
- ▶ No utilice para limpiar disolventes orgánicos, agua hirviendo, ácidos fuertes ni limpiadores alcalinos.

- ▶ Limpie el polvo y la suciedad leve con un paño humedecido o un cepillo suave.
- ▶ Si el producto presenta suciedad más persistente, utilice un limpiador suave, no inflamable y apto para el uso alimentario, o un paño humedecido con agua.

11.2 Plan de mantenimiento:

Antes de cada uso

- ▶ Inspección visual de todo el producto antes de cada uso.

Cada 3 meses

- ▶ Inspección visual de los radiadores de calor

Cada 12 meses

- ▶ Mantenimiento del sistema electrónico por un electricista cualificado cada 12 meses o en caso de avería.

11.3 Inspección visual de todo el producto

Antes de utilizarlo, compruebe siempre que el producto presente las siguientes características:

- La sauna está firme y estable
- La cabina y la estufa de la sauna están completas y sin daños
- Las ranuras de ventilación están limpias y las aberturas no están bloqueadas
- La conexión a la red eléctrica está establecida y no presenta daños
- Todos los componentes, como la luz y la estufa de la sauna, funcionan correctamente y sin problemas

Inspección visual de las piedras de sauna

- ▶ Compruebe que las piedras de sauna, especialmente las piedras apiladas en la parte inferior, no presenten daños.
- ▶ Sustituya inmediatamente las piedras rotas.
- ▶ Sustituya también las piedras de la sauna si desprenden olor.

12. Reparaciones

ATENCIÓN

Peligro de descarga eléctrica y cortocircuito, así como daños materiales.

- ▶ Encargue las reparaciones únicamente al fabricante o a personal especializado formado por el fabricante.
- ▶ Utilice únicamente piezas de repuesto homologadas por el fabricante.

13. Datos técnicos

Denominación	Valeur
Material:	madera de abeto
Material del frente de cristal:	vidrio de seguridad
Material del techo:	Tejas de betún
Dimensiones:	1.85 x 1.80 x 1.94 m
Color:	naturaleza
Portalámparas:	E27

Estufa de sauna

SCA-60

Conexión:	230 V1~ 400 V3~, 50 Hz
Potencia:	6.0 kW

14. Documentación aplicable

- Instrucciones de instalación para estufas de sauna SCA-30 a SCA-90; instrucciones de uso y montaje de la estufa eléctrica para sauna.

15. Declaración de conformidad UE

El distribuidor declara por la presente que el producto mencionado cumple con los requisitos mínimos europeos aplicables.

16. Eliminación

Embalaje

- ▶ Deseche el material de embalaje conforme a la normativa ambiental y deposítelo en los contenedores de reciclaje de su entorno.

Producto en general

Este producto no debe desecharse con la basura doméstica. Al final de su vida útil, devuélvalo sin coste alguno al fabricante, al punto de venta o a los puntos de recogida públicos habilitados para ello. Los detalles sobre la eliminación se rigen por la legislación nacional correspondiente. Los materiales reciclables se introducen en el ciclo de reciclaje para obtener nuevas materias primas. Los siguientes materiales reciclables se recogen en los puntos de recogida municipales:

- Vidrio usado, plásticos, metales usados, chapas, etc.









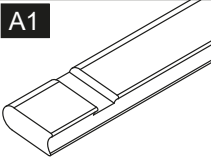
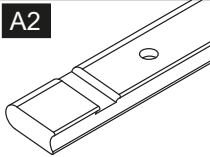
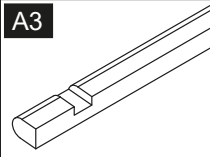
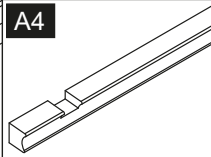
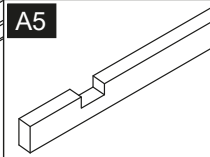
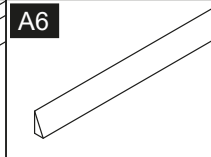

Con este tipo de reciclaje de productos usados, usted contribuye de forma importante a la protección de nuestro medio ambiente.

Horno de sauna / Electricidad

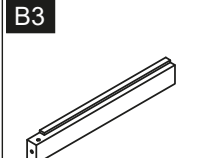
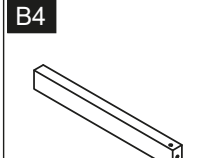
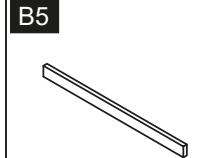
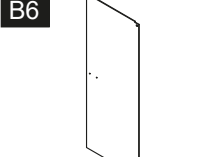
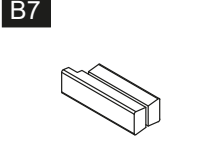
Como propietario de un aparato eléctrico o electrónico usado que debe desecharse, está obligado por ley, en virtud de la Directiva europea RAEE y la ley alemana ElektroG, a desecharlo separadamente de los residuos urbanos sin clasificar, ya que los productos desechados de forma inadecuada o sus componentes tóxicos y peligrosos pueden dañar de forma permanente la salud de las personas, los animales y las plantas. De este modo, contribuirá de manera significativa a la reutilización, la recuperación y el reciclaje. La forma de transporte o recogida está sujeta a las condiciones regionales y contractuales y puede consultarse con la entidad pública responsable de la gestión de residuos y con el distribuidor. En principio, estos últimos están obligados a aceptar la devolución gratuita de los aparatos usados, independientemente de la compra de nuevos. La eliminación ilegal está sujeta a sanciones penales. Antes de entregarlo en un punto de recogida regional, realice las siguientes tareas:

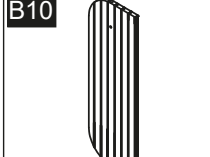
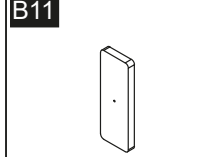
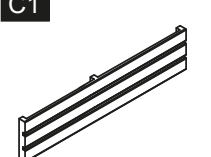
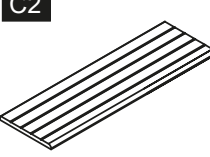
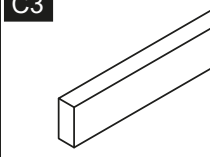
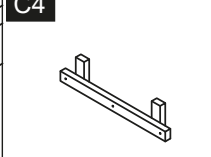
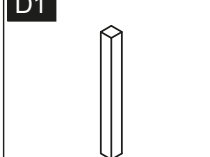
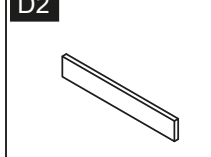
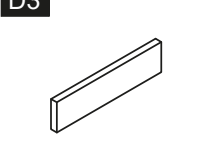
- ▶ Retire los consumibles y deséchelos de forma adecuada.
- ▶ Retire las lámparas y las fuentes de luz, siempre que formen parte del producto y puedan extraerse del aparato usado sin dañarlo ni causar lesiones.

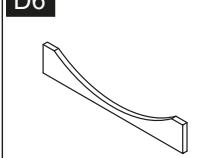
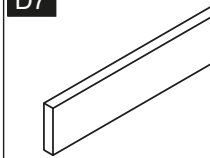
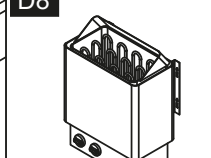
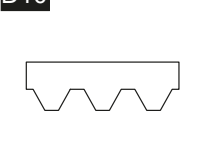
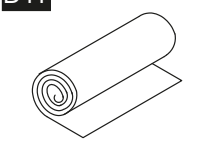
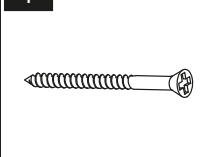
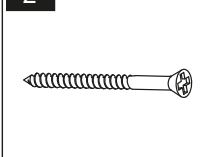
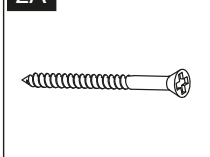
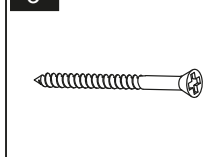
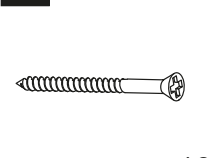
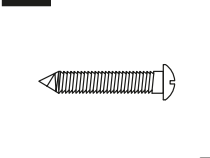
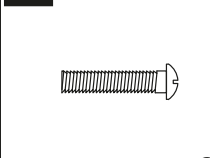
17. Teileliste / Part list / Liste des pièces / Elenco parti / Lista de piezas

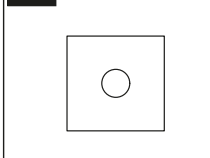
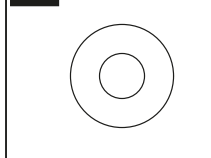
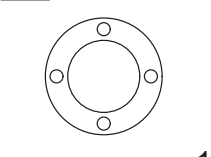
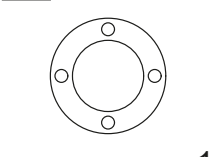
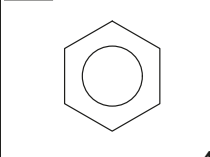
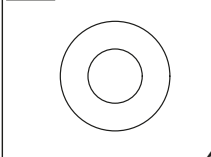
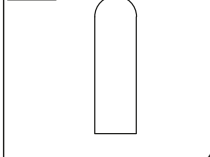
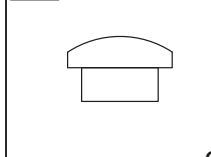
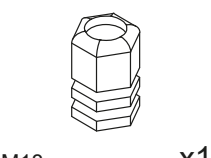
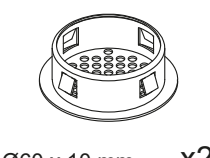
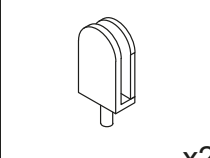
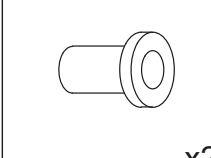
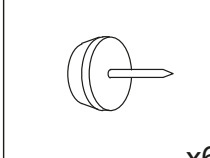
A1  1800x97x38 mm X73	A2  1800x97x38 mm X1	A3  1800x47x38 mm X1	A4  1800x47x38 mm X1	A5  1800x38 mm X1	A6  1800x90x38 mm X2
A7  6800x40x4 mm X2	B1  1800x610x38 mm X1	B2  1800x600x38 mm X1	B3  599x100x38 mm X1	B4  599x90x38 mm X1	B5  1240x70x18 mm X4
B6  1604x595x6 mm X1	B7  300x80x40 mm 252x80x40 mm X1	B8  1800x600x38 mm X1	B9  1800x620x38 mm X1	B10  1800x600x38 mm X1	B11  250x90x20 mm X1
C1  1535x300x38 mm X2	C2  1535x478x38 mm X2	C3  1535x90x38 mm X4	C4  478x110x40 mm X4	D1  330x33x33 mm X4	D2  570x90x20 mm X2
D3  360x90x20 mm X4	D4  300x142x105 mm X1	D5  X1	D6  1666x164x38 mm X2	D7  1492x90x18 mm X2	D8  X1
D10  1010x320 mm X46	D11  1010x1820 mm X3	1  Ø4x30 mm X10	2  Ø4x40 mm X153	2A  Ø4x45 mm X40	3  Ø4x60 mm X40
4  Ø3x16 mm X10	5  Ø4x12 mm X5	6  Ø6x60 mm X2	7  Ø12x200 mm X2	8  30x20x2 mm X1	9  Ø20 mm X4
10  Ø60 mm X1	11  Ø58 mm X1	12  M12 X4	13  M12 X4	14  M12 X4	15  Ø10.5 x Ø16 mm X3
16  M18 X1	17  Ø60 x 10 mm X2	18  X2	19  X2	20  X6	

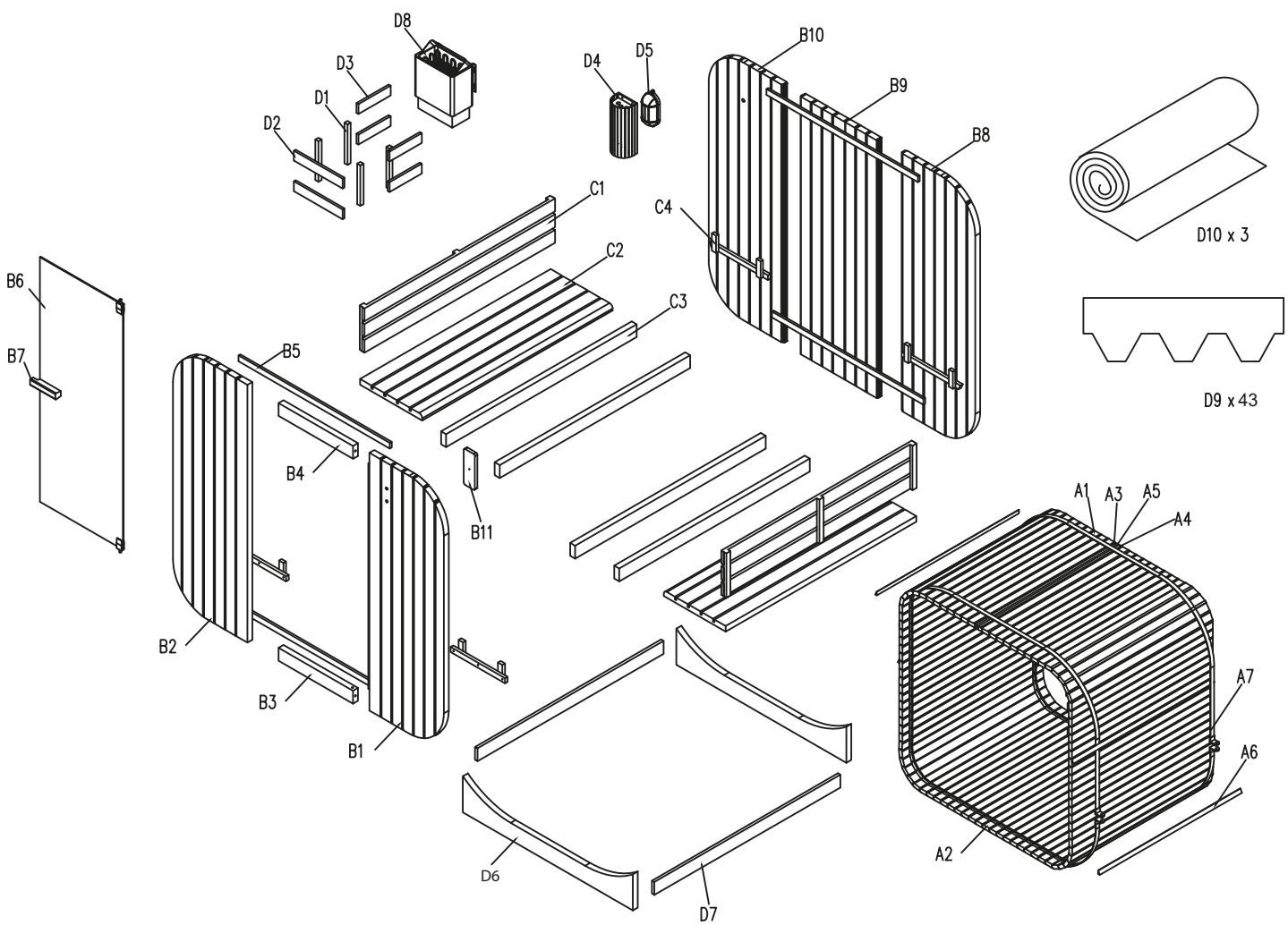

18. Montieren / Assembly / Montage / Montaggio / Montaje

1

2 x8

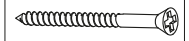

Ø4x40 mm

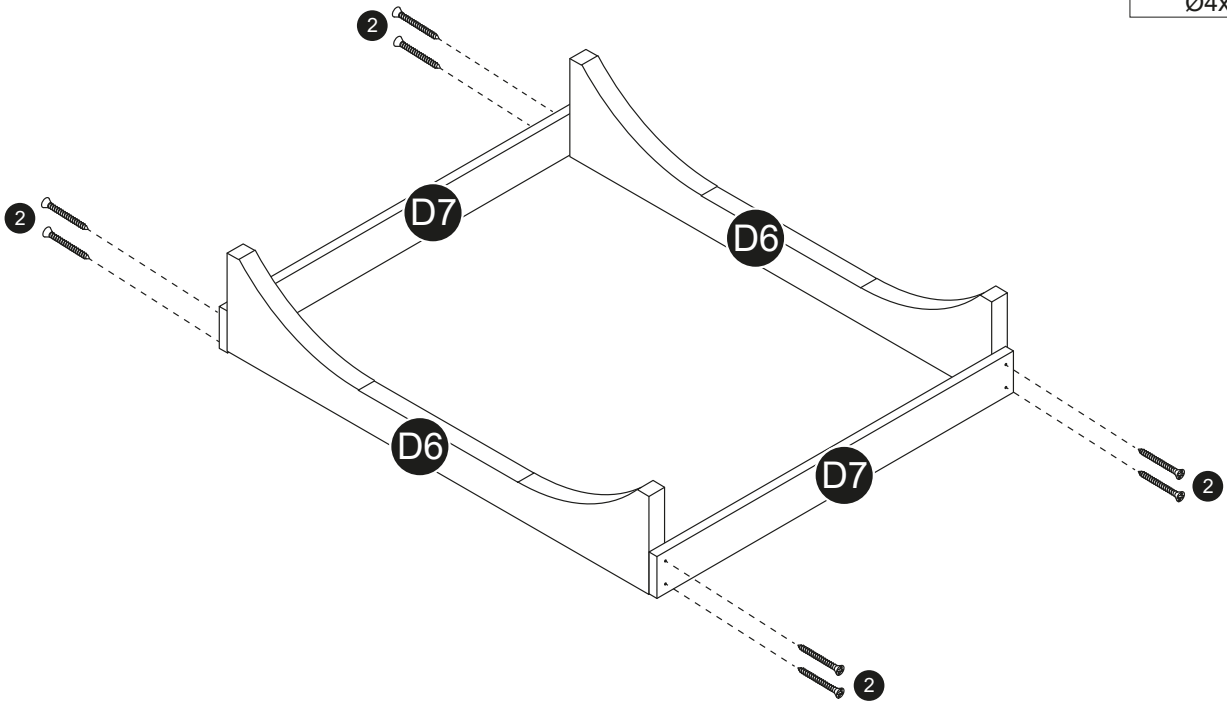

2

20 x6

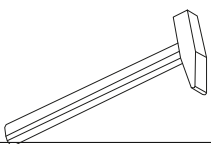
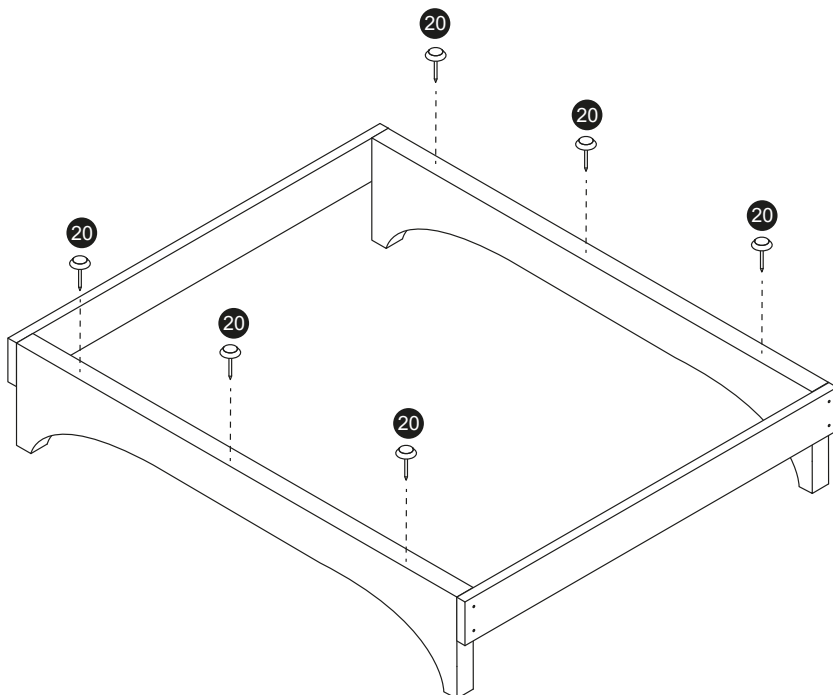
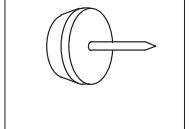

3

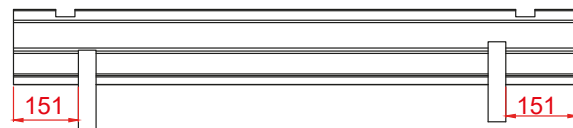
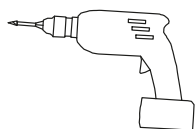
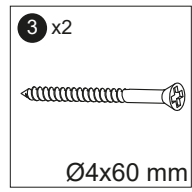
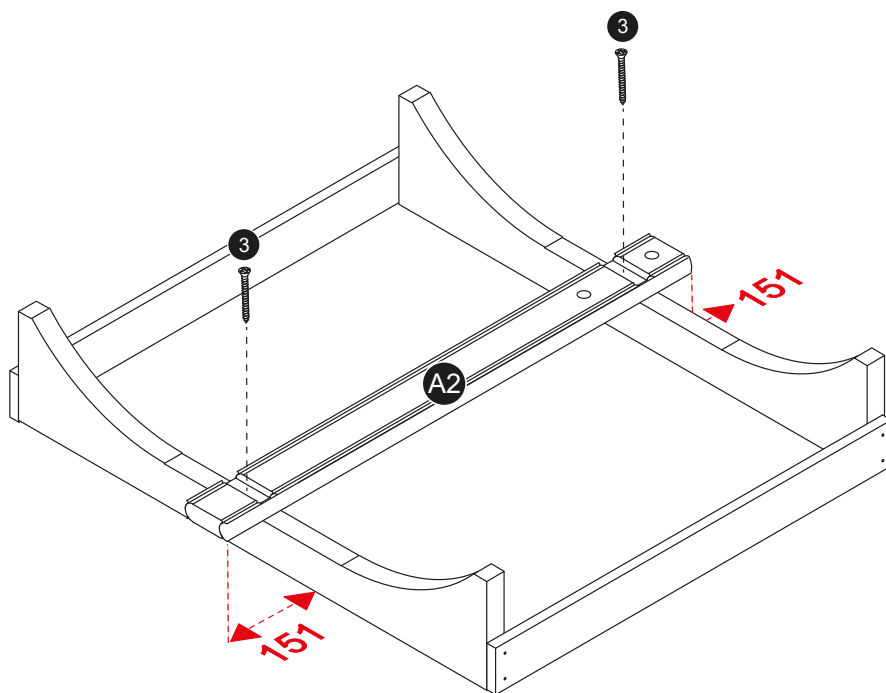

4

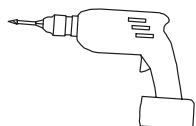
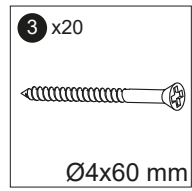
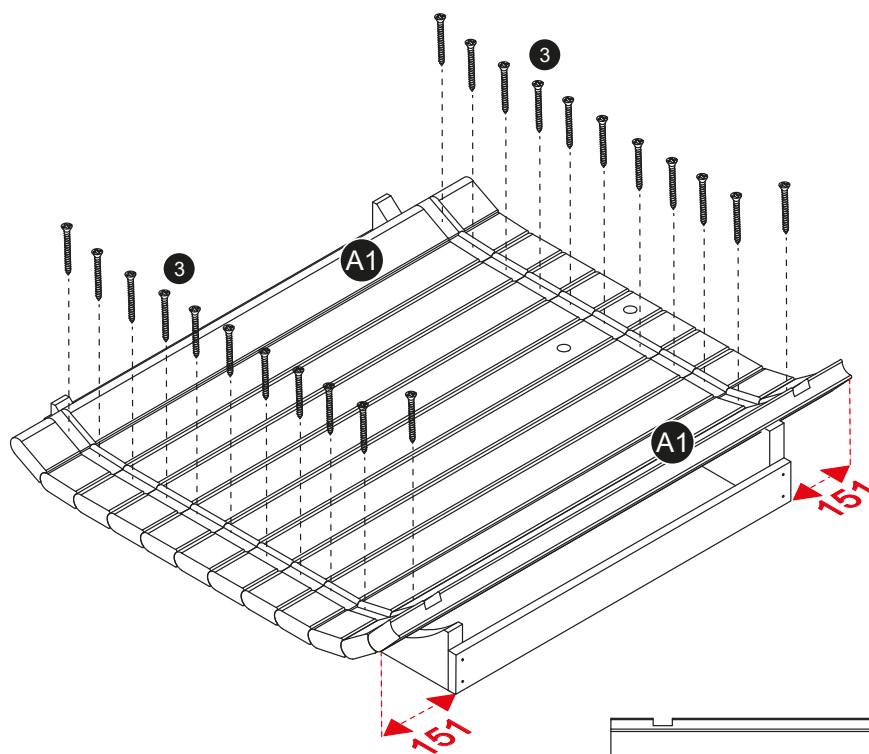

5

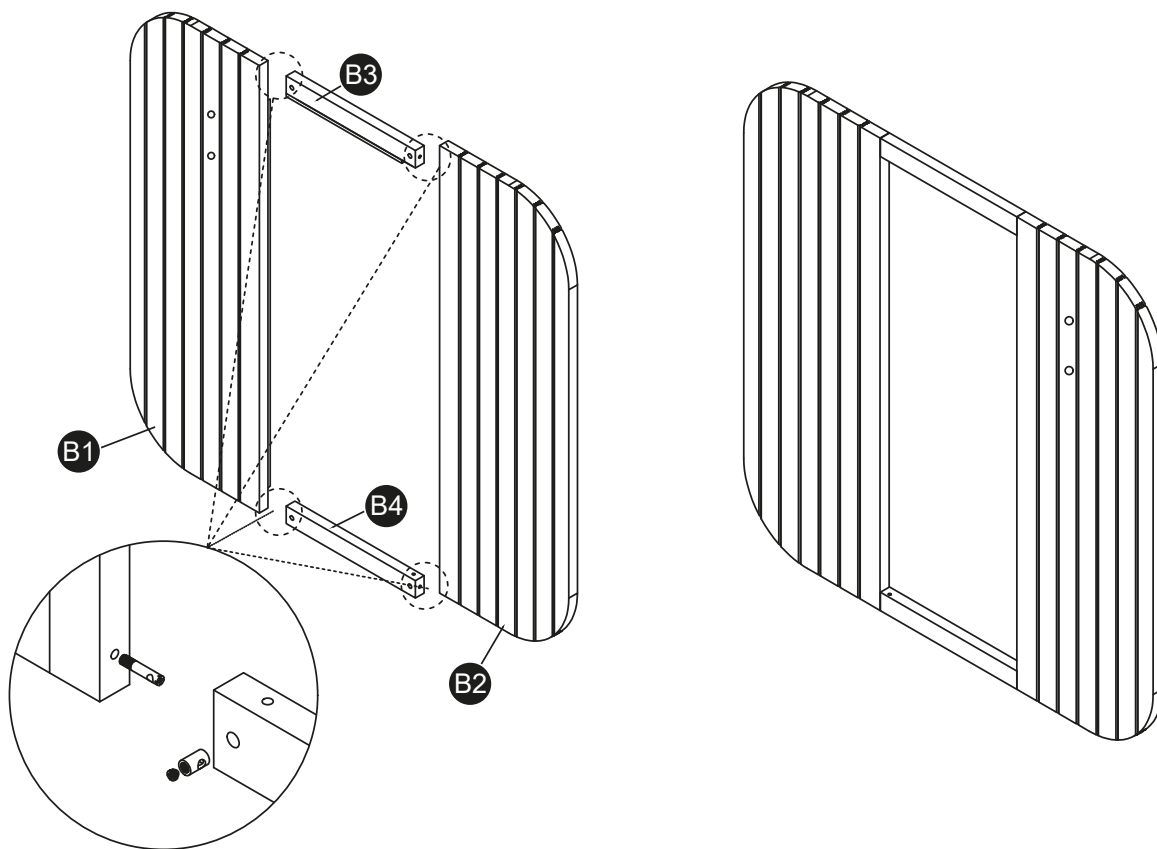

6

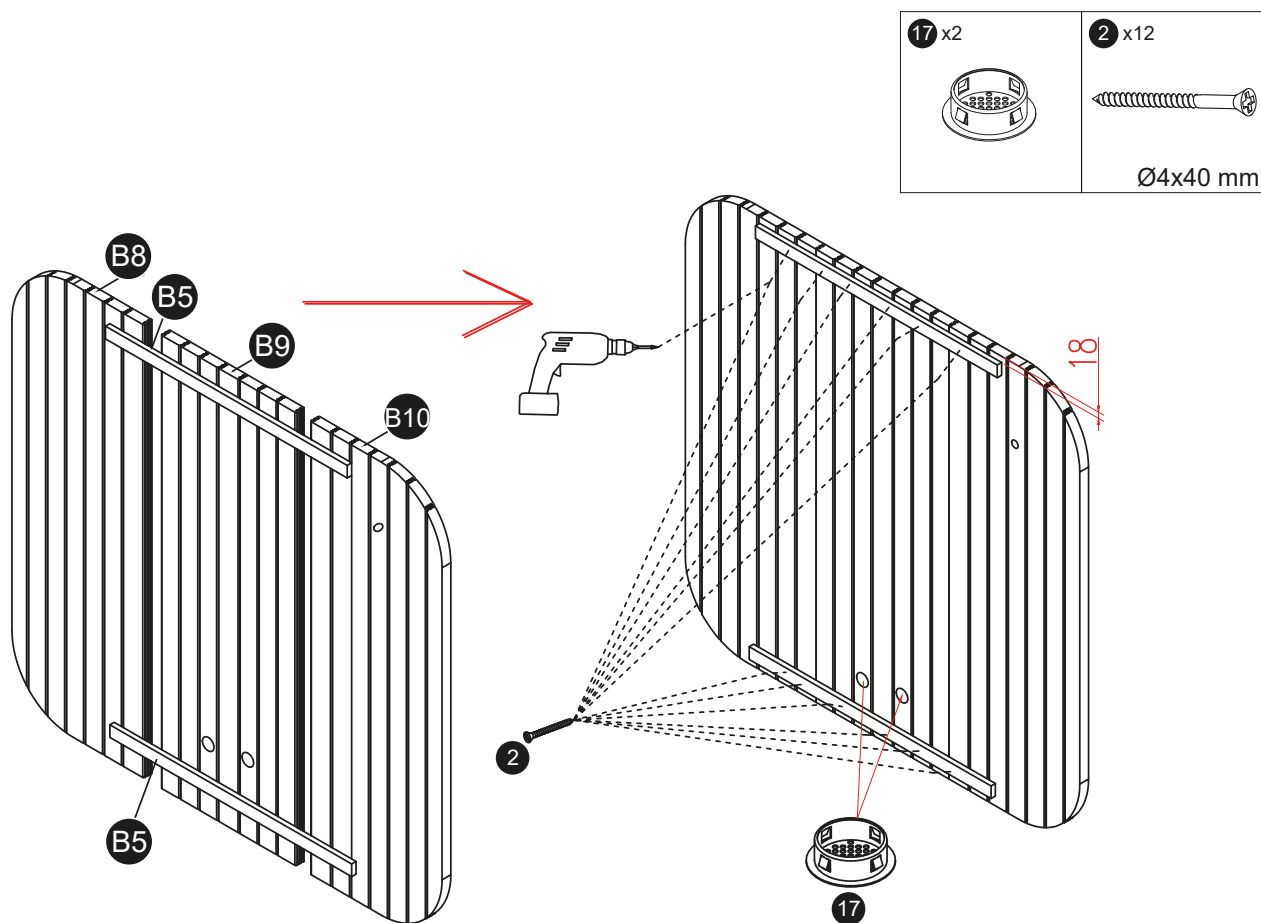

7

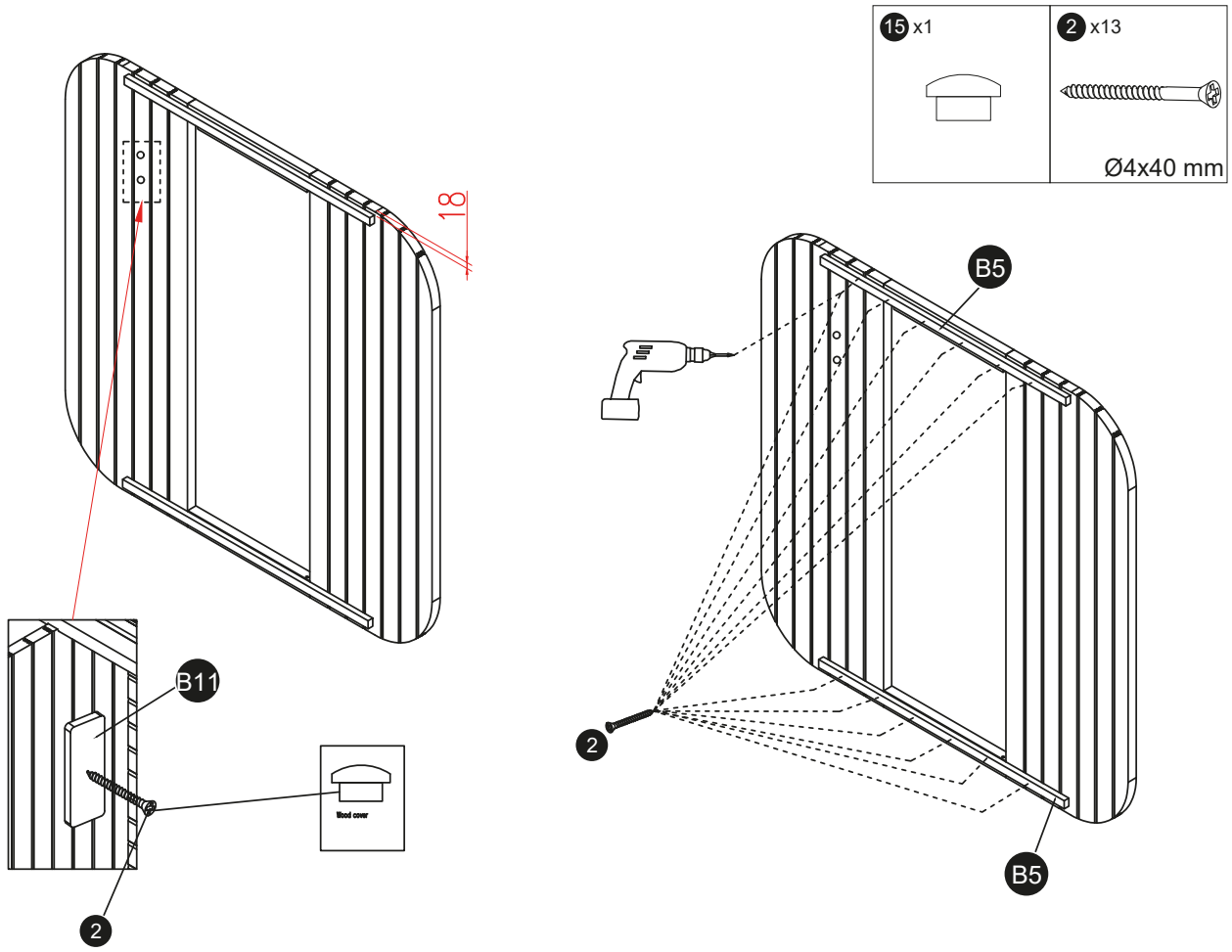

8

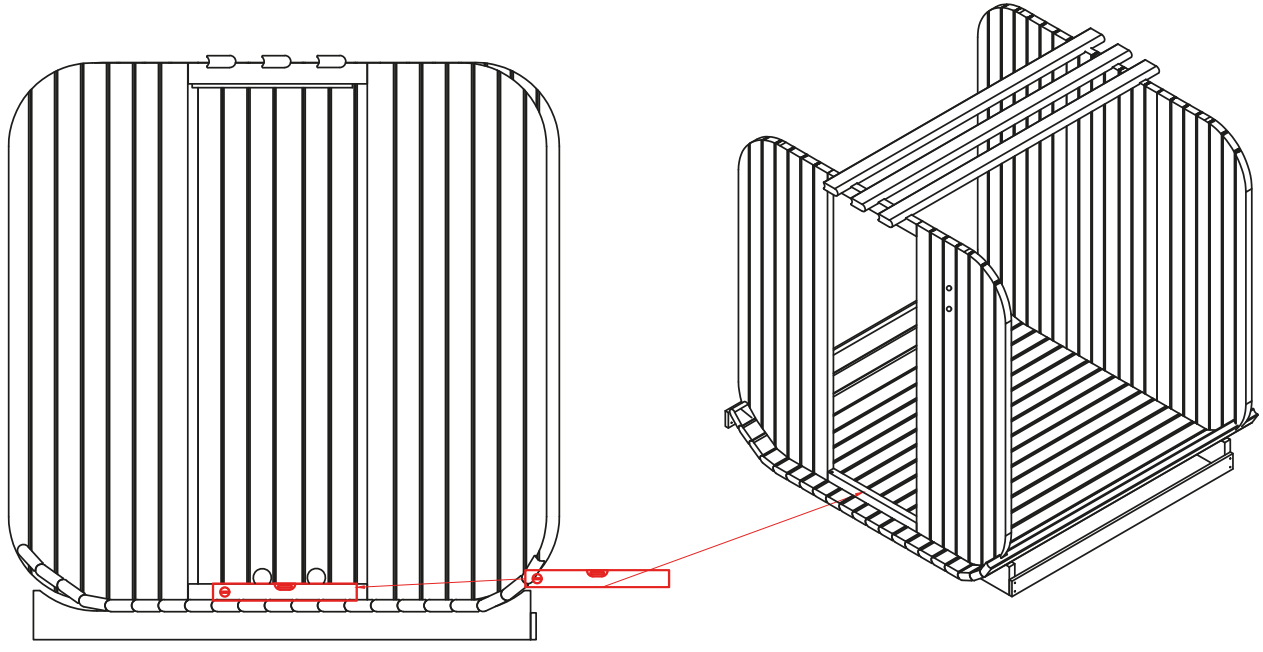

2 x92

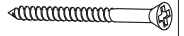

Ø4x40 mm

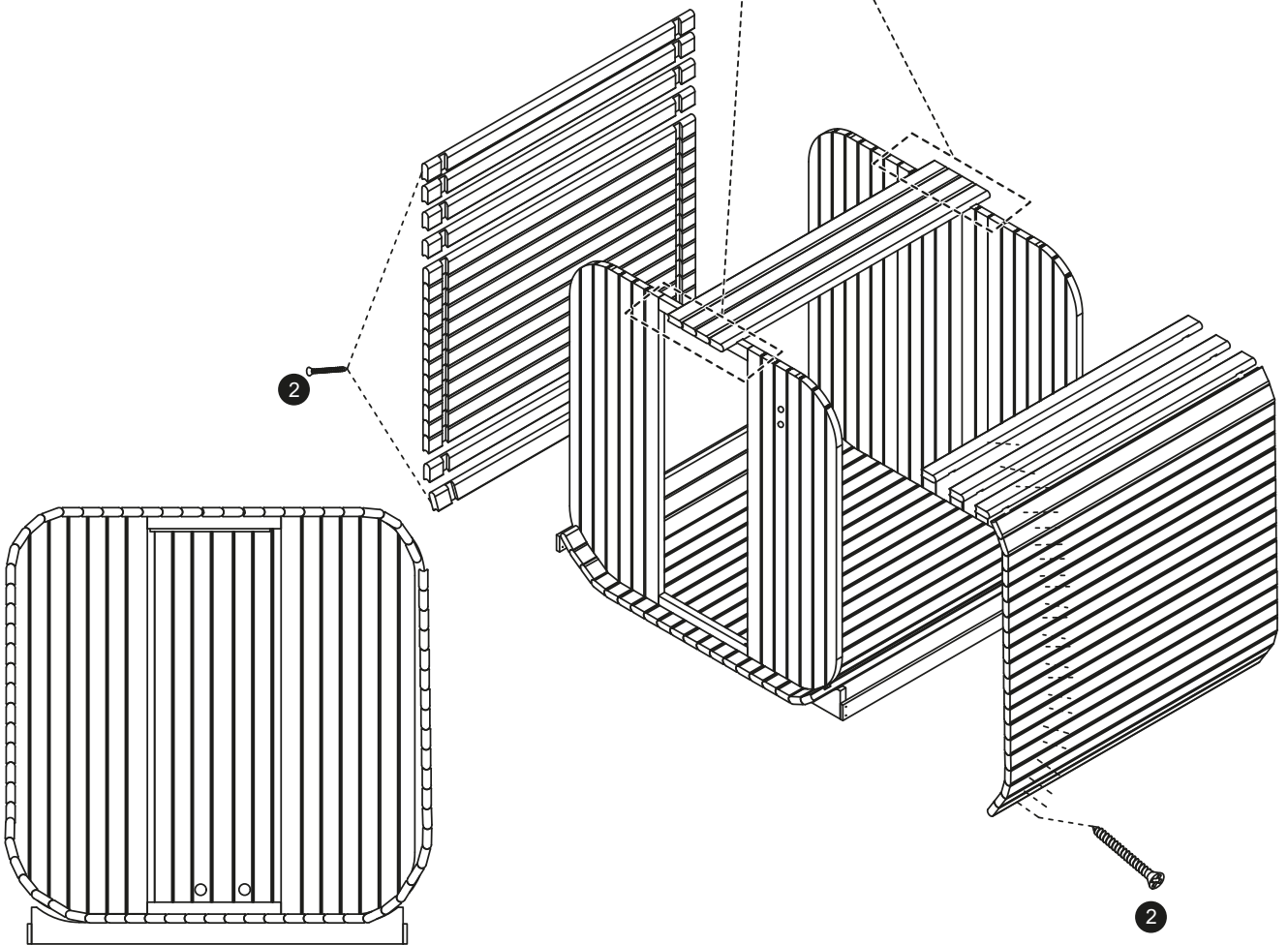
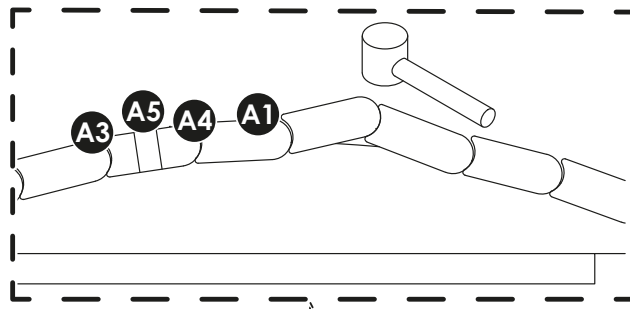



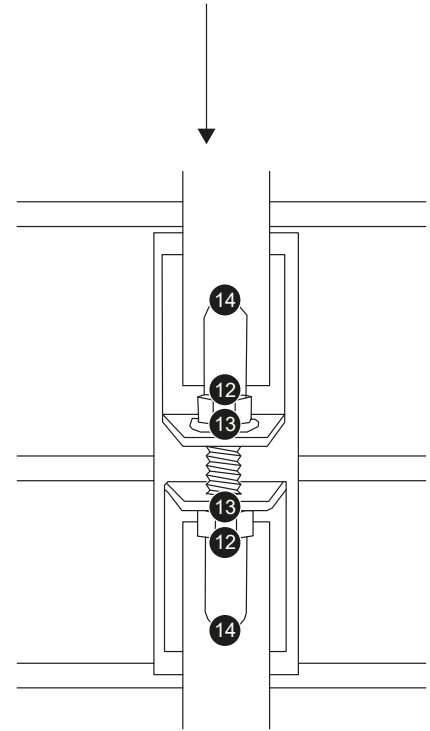
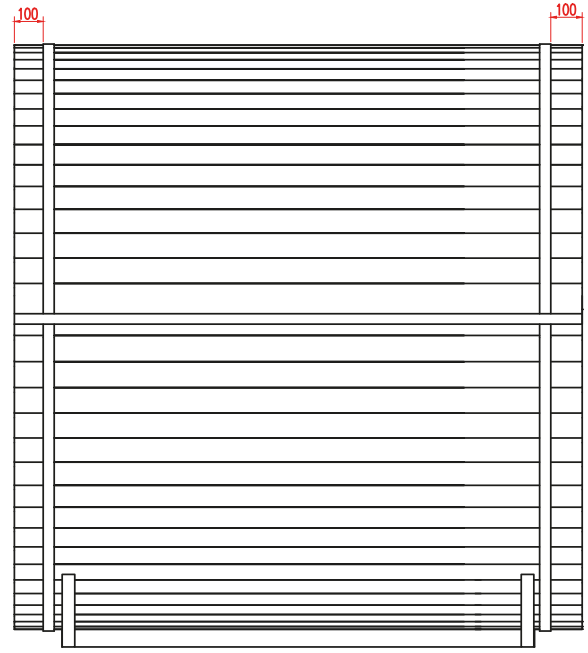
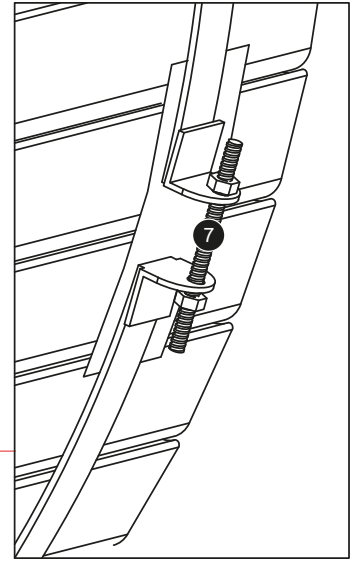
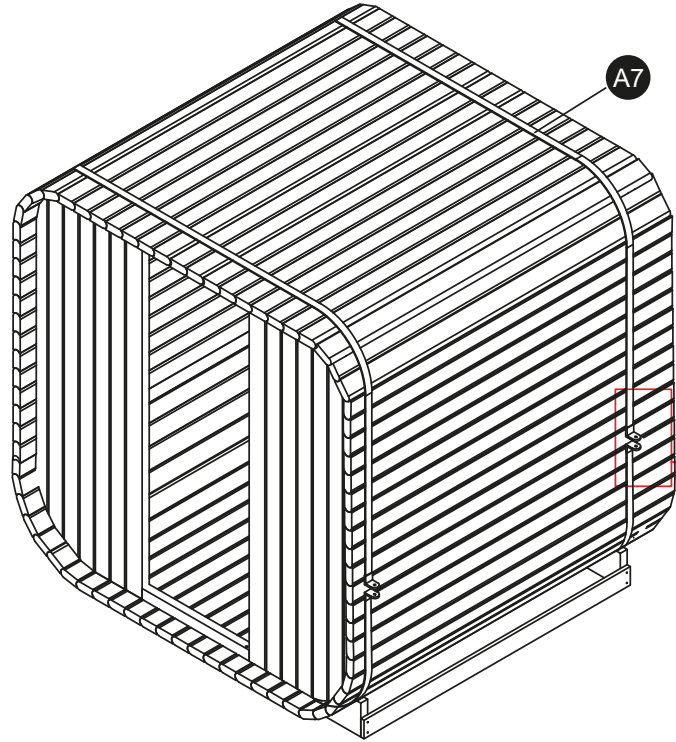

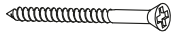
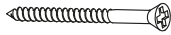
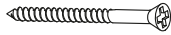
- A7 x2
 - 14 x4
 - 13 x4
 - 12 x4
 - 7 x2
- M12 mm M12 mm M12 mm Ø12 x 200 mm

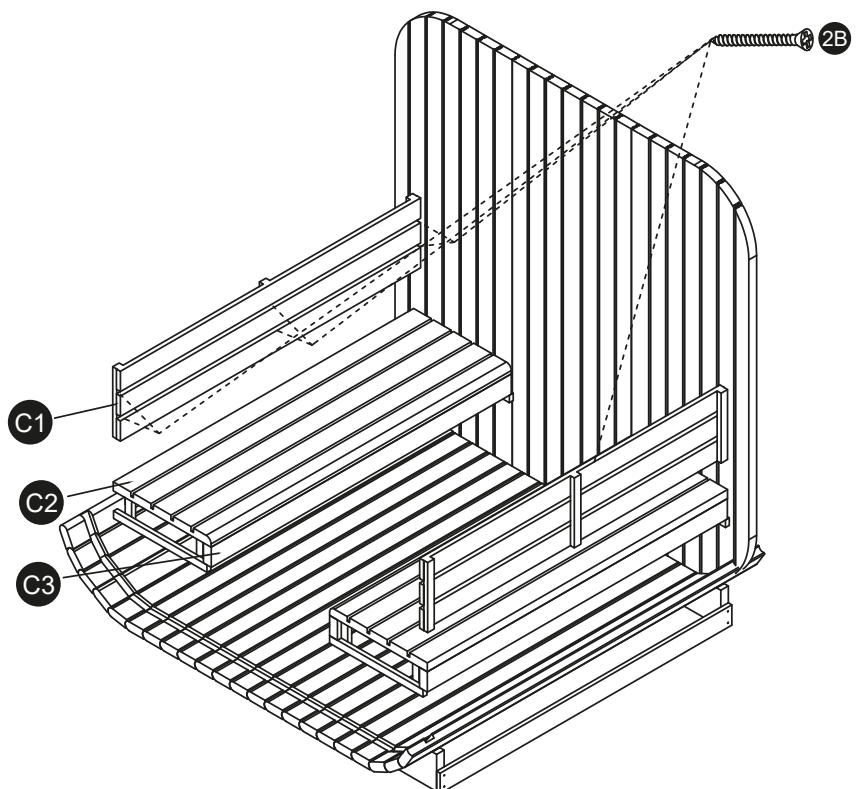
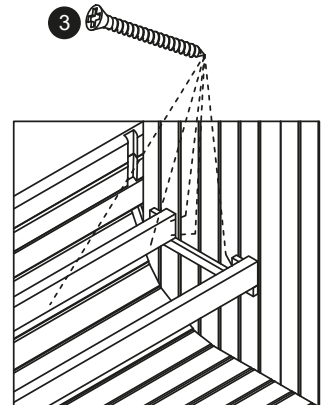
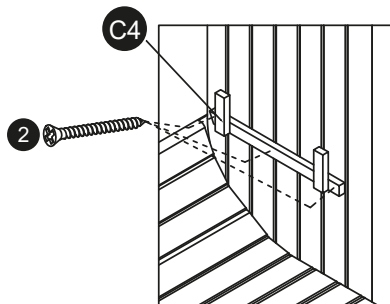
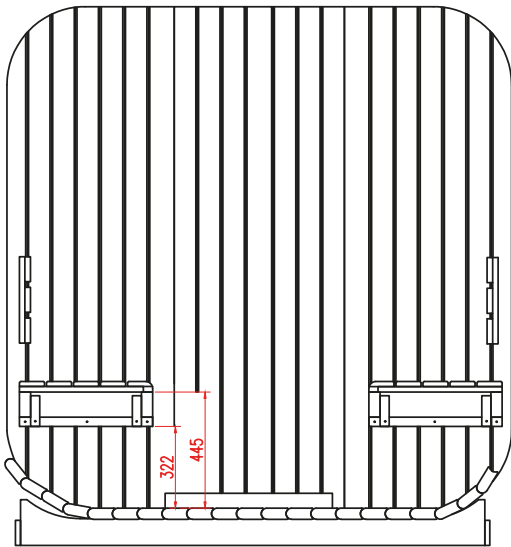



<p>2 x12</p>  <p>Ø4x40 mm</p>	<p>2A x12</p>  <p>Ø4x45 mm</p>	<p>3 x16</p>  <p>Ø4x60 mm</p>
---	---	--

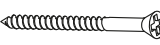

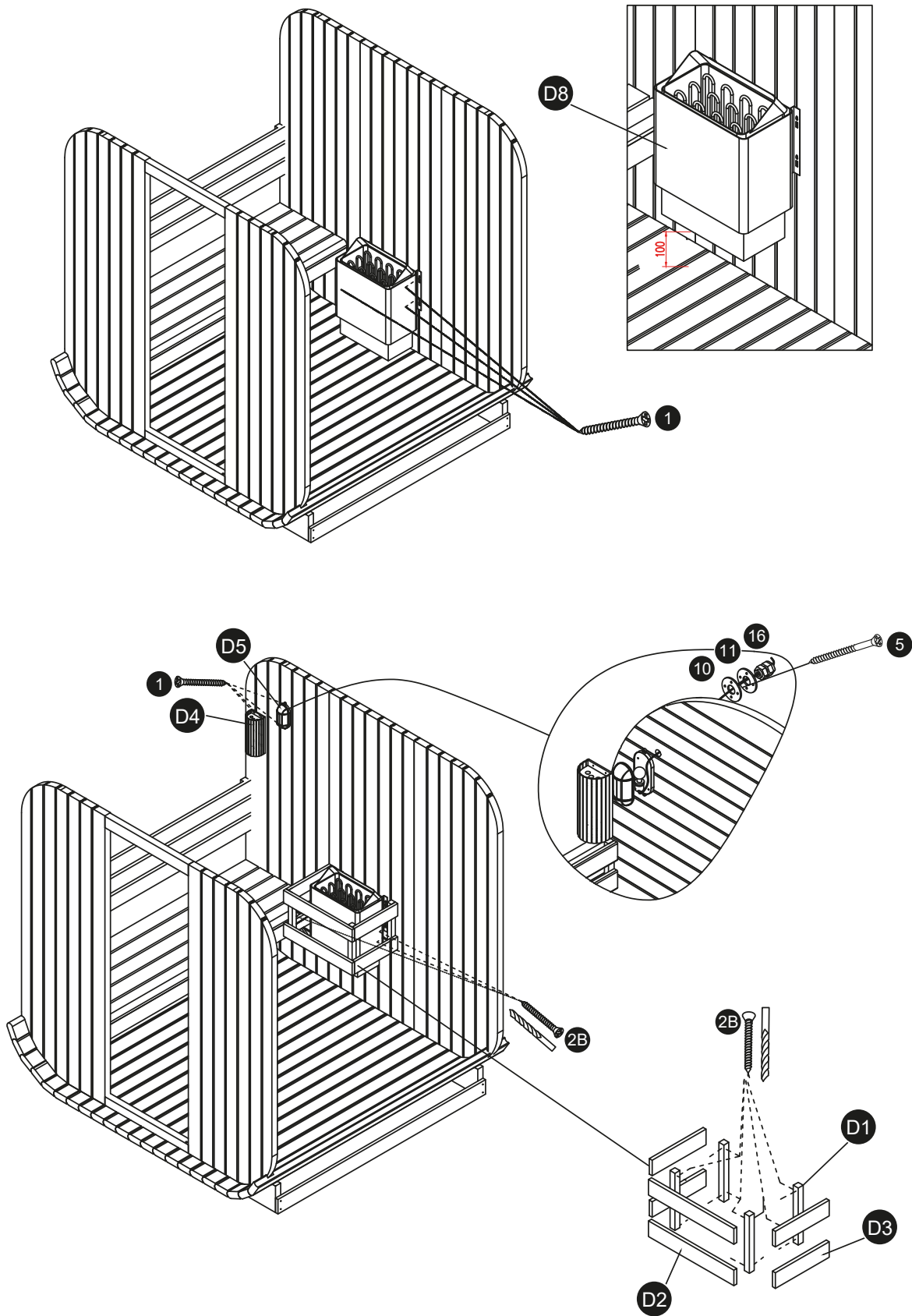
10 x1  Ø58 mm	11 x1  Ø60 mm	16 x1  M18 mm	5 x4  Ø4x12 mm	2A x28  Ø4x45 mm	1 x8  Ø4x30 mm
--	--	--	--	---	---

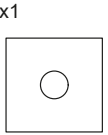
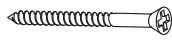

13

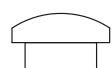
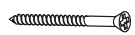
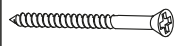
8 x1  30x20 mm	6 x2  Ø6x60 mm	18 x2  Ø58 mm	19 x2  Ø60 mm	15 x2 	4 x1  Ø4x16 mm	2 x6  Ø4x40 mm
--	--	---	---	--	--	--

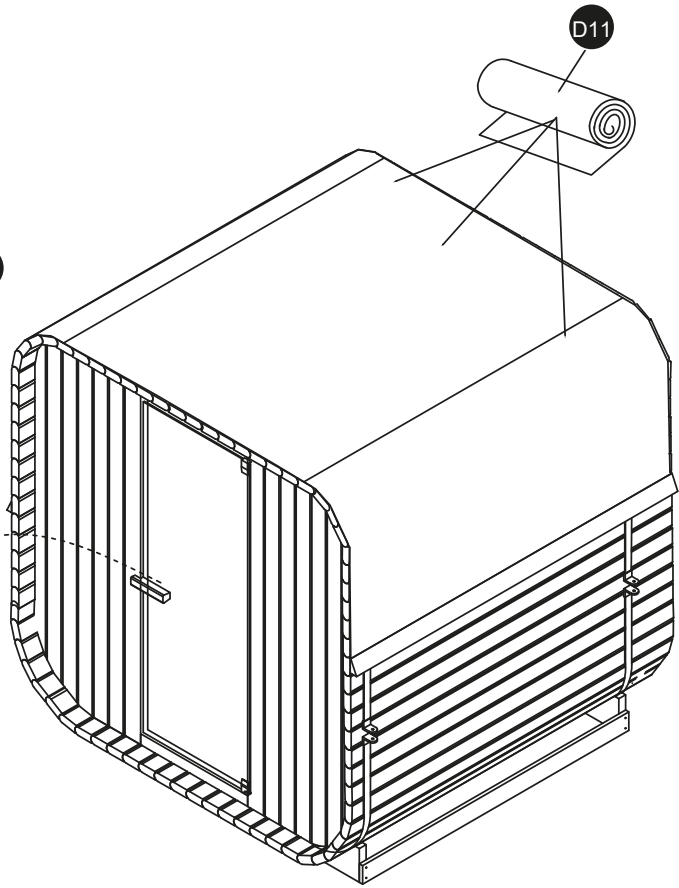
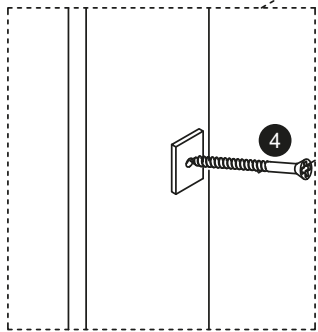
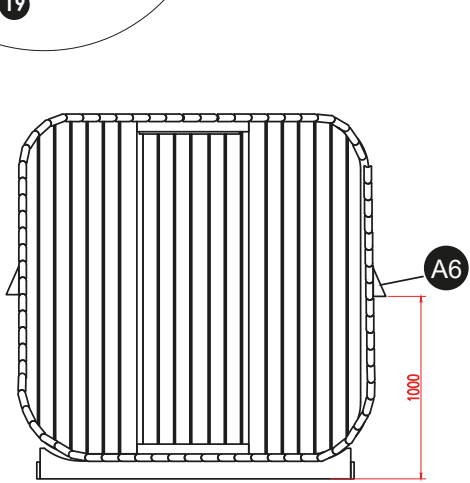
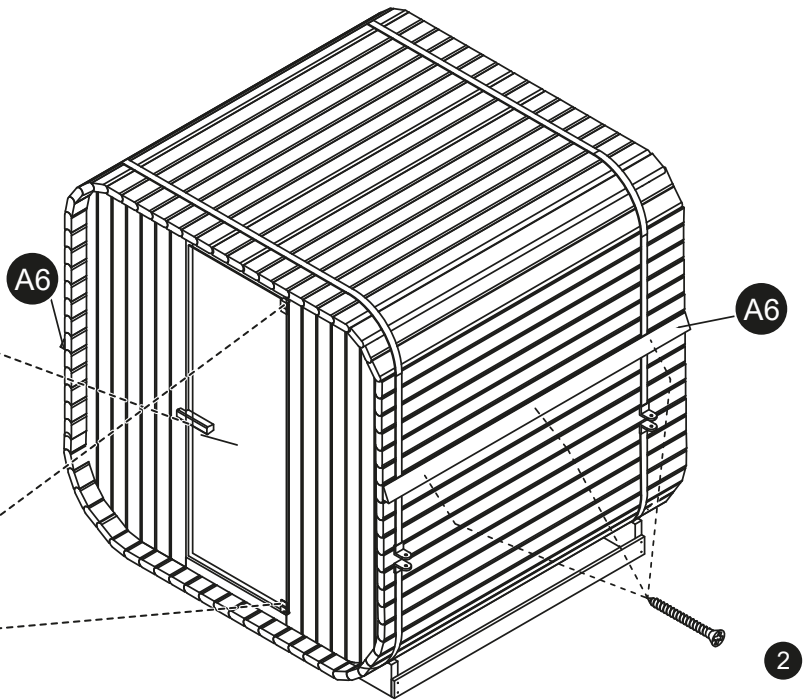
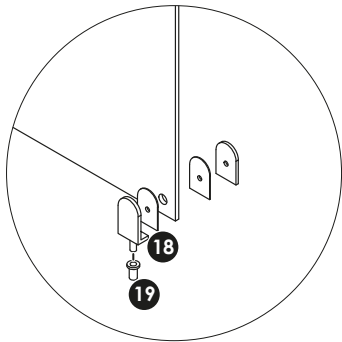
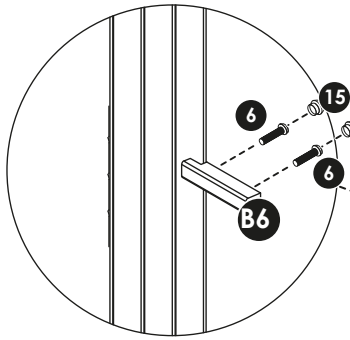

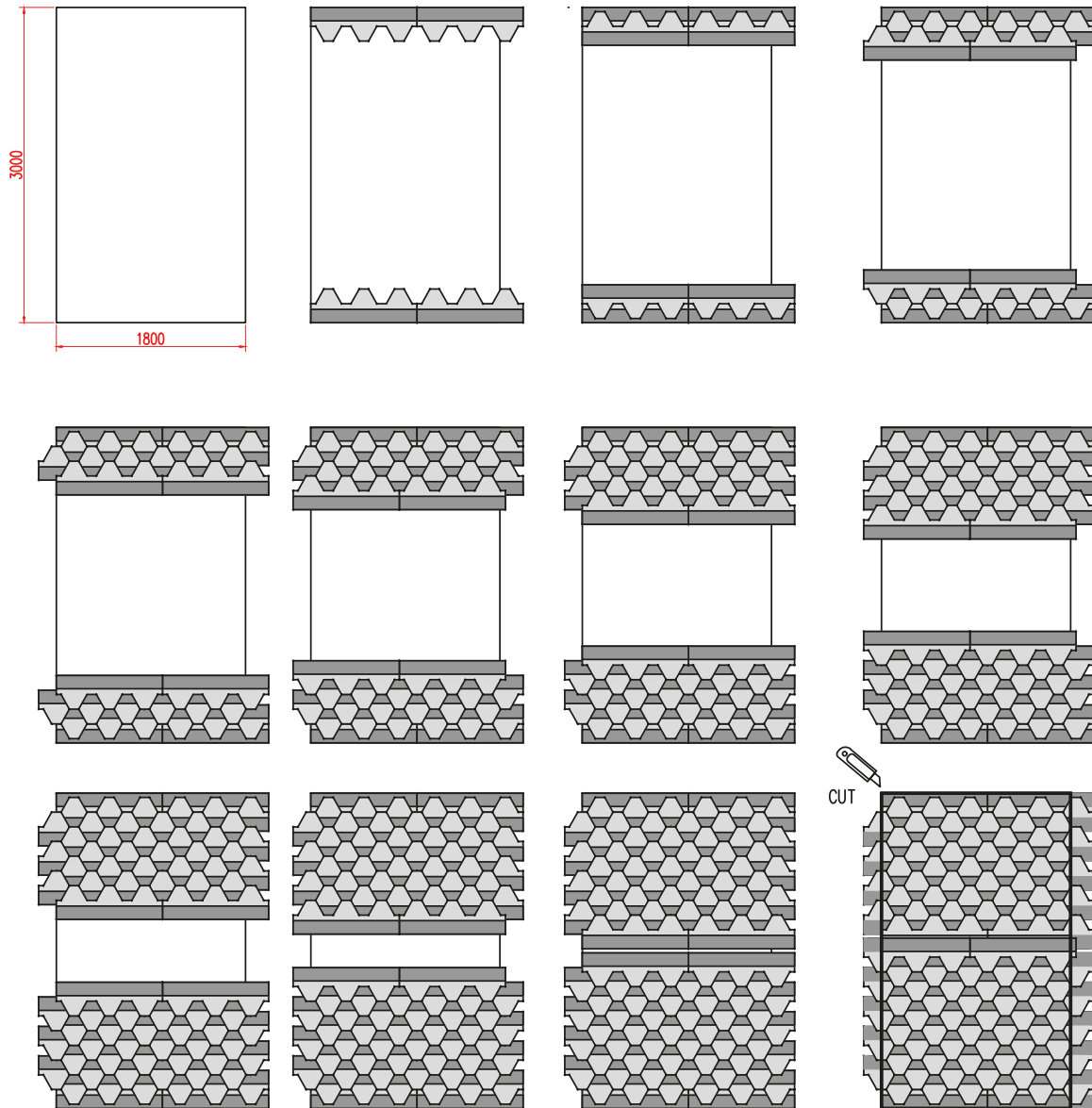
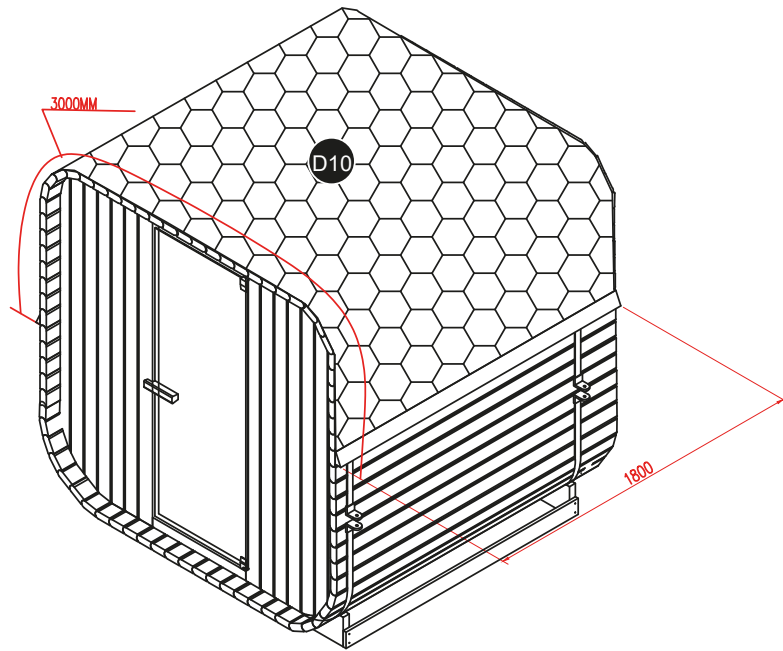

15

DE Saunaofen installieren

EN Install sauna oven

FR Installer un poêle de sauna

IT Installare la stufa della sauna

ES Instalar la estufa de la sauna

SCA-30

SCA-45

SCA-60

SCA-80

SCA-90

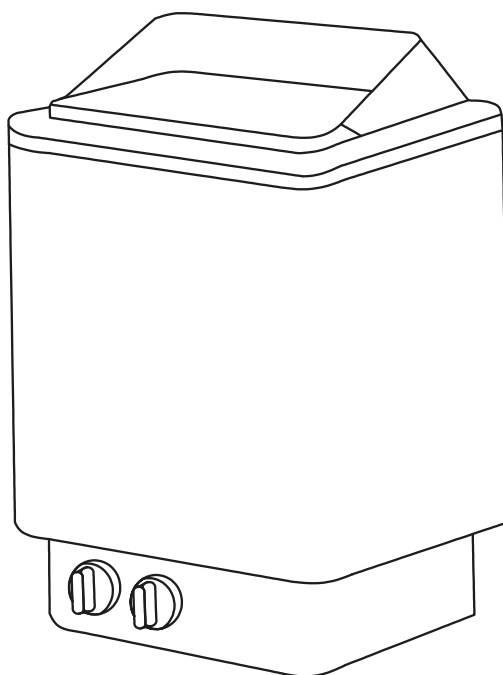

SAUNA HEATER

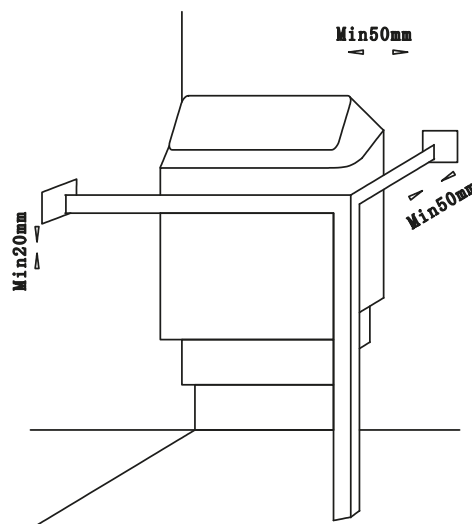
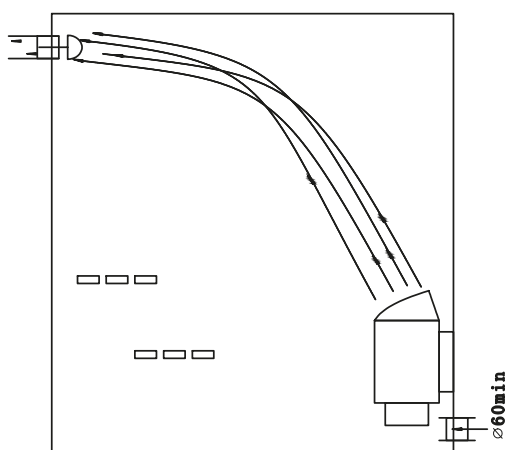
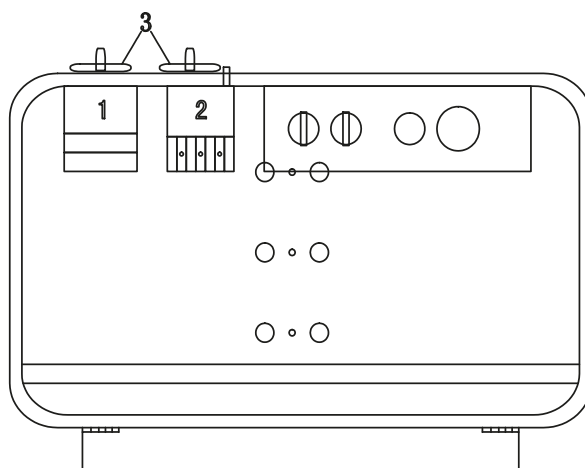

Model	Power KW	Sauna Room		Minimum Distance From Heater to					Cables to	
		Volume m³ Min	Max	Height min. cm	Side & Back wall min. cm	If 500mm over from floor guard rail min cm	Celling min cm	Floor min. cm	380V 3ph 415V 3ph mm²	220V 1ph 240V 1ph mm²
SCA-30	3.0	2	4	190	5	5	110	18	5X1.5	3X2.5
SCA-45	4.5	3	6	190	8	8	110	18	5X1.5	6X6
SCA-60	6.0	5	9	190	10	15	110	18	5X1.5	3X10
SCA-80	8.0	8	12	190	13	20	110	18	5X2.5	3X10
SCA-90	9.0	9	13	190	13	20	110	18	5X2.5	

354SkSM 110A					
Power KW	Heating Elements 230V/240V				
	SEPC 62 1000W	SEPC 63 1500W	SEPC 64 2000W	SEPC 65 2670W	SEPC 63B 3000W
3.0	1, 2, 3				
4.5		1, 2, 3			
6.0			1, 2, 3		
8.0				1, 2, 3	
9.0				1	2, 3

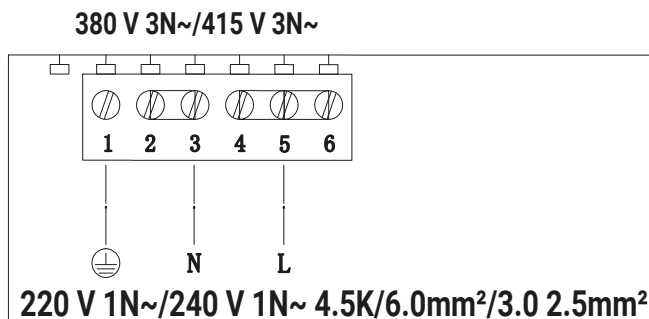
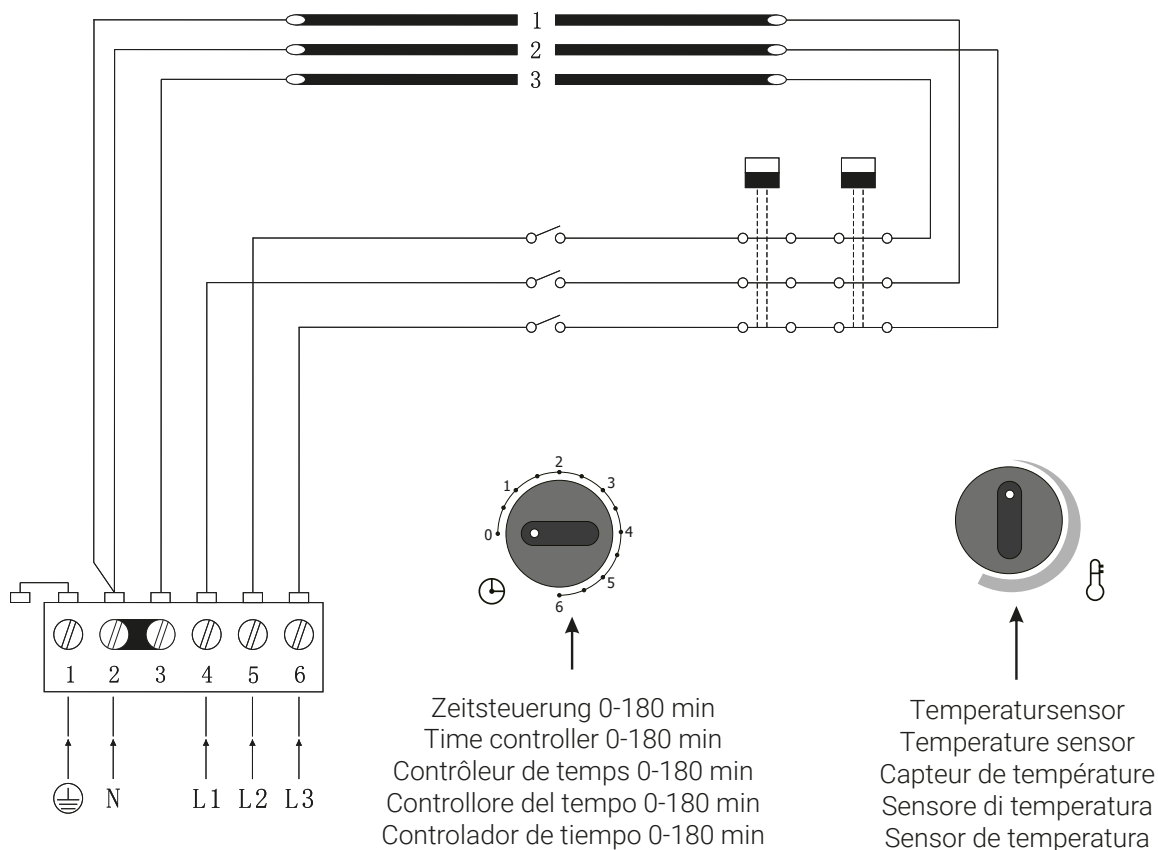

L (L1 L2 L3)
Anschlüsse des stromführenden Kabels
Connection ports of live wire
Ports de connexion du fil sous tension
Porte di connessione del cavo sotto tensione
Puertos de conexión del cable en tensión

N
Anschluss des Nullleiters
Connection port of neutral wire
Port de connexion du fil neutre
Porta di collegamento del filo neutro
Puerto de conexión del cable neutro

 Anschluss für das Erdungskabel
Connection port of grounding wire
Port de connexion du fil de terre
Porta di collegamento del cavo di messa a terra
Puerto de conexión del cable de tierra

ACHTUNG / ATTENTION / ATTENTION / ATTENZIONE / ADVERTENCIA

DE Die oberen Schrauben müssen fest angezogen werden, der Mindestabstand zwischen Schraubenkopf und Wand muss 3 mm betragen.
EN The upper screws must be fastened tight, the minimum distances between screw head and wall must be 3 mm.
FR les vis supérieures doivent être bien fixées, les distances minimales entre la tête de la vis et le mur doivent être de 3 mm.
IT Le viti superiori devono essere serrate saldamente, la distanza minima tra la testa della vite e la parete deve essere di 3 mm.
ES Los tornillos superiores deben apretarse firmemente, la distancia mínima entre la cabeza del tornillo y la pared debe ser de 3 mm.

Figure 1A

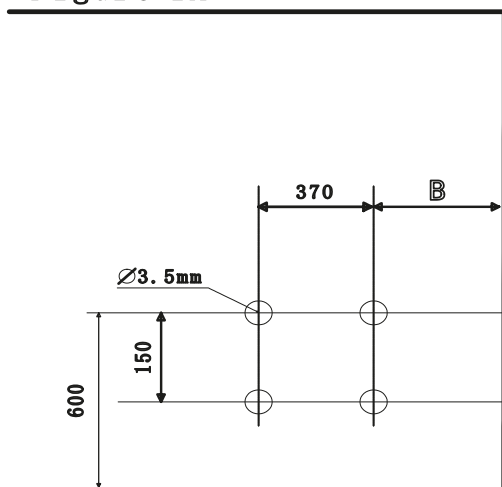

Figure 1B

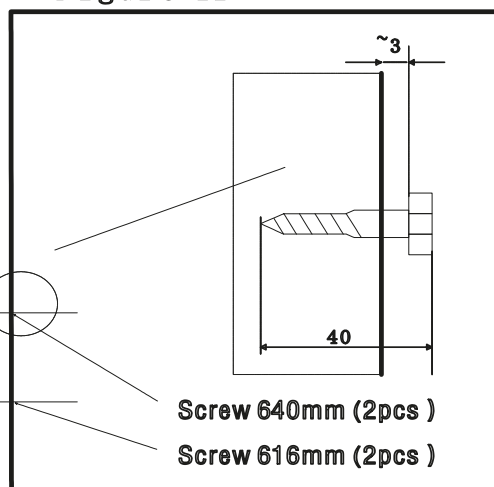

Figure 1C

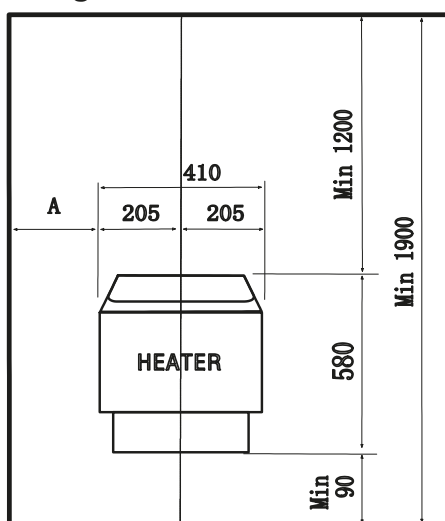

Figure 1D

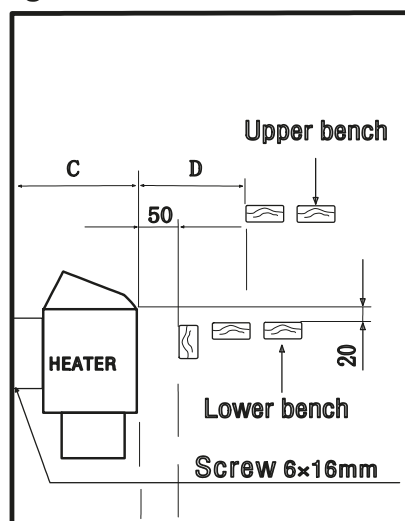

Figure 3

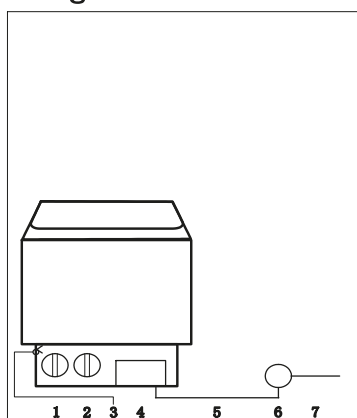

Table 1

HEATER	Distance (mm)		
	A	C	D
SCA-30	50	280	80
SCA-45	80	280	100
SCA-60	100	280	150
SCA-80	130	300	200
SCA-90	130	300	200

1. Netzschalter / Power switch / Interrupteur d'alimentation / Interruttore di rete / Interruptor de red
2. Thermostat / thermostat / Thermostat / Termostato / Termostato
3. Temperaturbegrenzer Neueinstellung / Temperature limit reposition / Repositionnement de la limite de température / Limitatore di temperatura Nuova impostazione / Limitador de temperatura Nuevo ajuste
4. Verteilerdose / Junction box / Boîte de jonction / Scatola di distribuzione / Caja de distribución
5. Versorgungskabel / Supply cable / Câble d'alimentation / Cavo di alimentazione / Cable de alimentación
6. Anschlusskasten / Connection box / Boîte de raccordement / Scatola di collegamento / Caja de conexiones
7. Verbindungskabel / Connecting cable / Câble de raccordement / Cavo di collegamento / Cable de conexión